

取扱説明書

10.1インチWXGA
産業用組み込みディスプレイ

plus one PRO
プラスワン プロ

LCD-AMP101WUXB

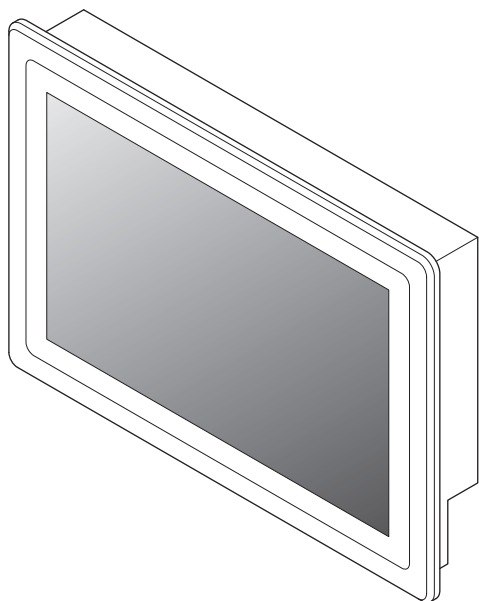

このたびは本製品をお買い上げいただき、まことにありがとうございます。

本書には、重要な注意事項や本製品のお取り扱い方法が記載されています。

ご使用になる前に本書をよくお読みのうえ、本製品を正しく安全にお使いください。

また、お読みになったあとも大切に保管し、必要に応じてご利用ください。

目次



安全上のご注意 【制限事項】【ご使用前に】	2～3ページ
製品内容 各部の名称	4ページ
接続方法 【専用ACアダプターの準備】【接続例】	5ページ
製品情報 【タッチパネル対応OS】 【画面についてのご注意】	6ページ
設置方法 【板面に設置する】	7ページ
各種設定 【操作ボタンについて】【OSDを開く】 【OSDの基本操作】【OSDの見かた】 【PICTURE設定】【DISPLAY設定】 【COLOR設定】【ADVANCE設定】 【INPUT設定】【AUDIO設定】 【OTHER設定】【INFORMATION】	8～13ページ
タッチパネル操作 【タッチパネルの動作について】 【タッチパネルの設定について】 【タッチパネルを使用した動作】	14～20ページ
オプション商品(別売品)のご案内 【plus oneシリーズ対応モニターアーム】	22ページ
トラブルシューティング	23ページ
FAQ(よくある質問とその回答)	24ページ
基本仕様	25ページ
寸法図 【LCD-AMP101WUXB】 【plus oneシリーズ対応モニターアーム(Plus one Arm/別売品)】	26～27ページ
サポートのご案内	裏表紙



安全上のご注意(必ずお読みください)











○ご使用前に、安全上のご注意をよくお読みのうえ、正しくご使用ください。

○この項に記載しております注意事項、警告表示には、使用者や第三者への肉体的危害や財産への損害を未然に防ぐ内容を含んでおりますので、必ずご理解のうえ、守っていただくようお願いいたします。

■次の表示区分に関しましては、表示内容を守らなかった場合に生じる危害、または損害程度を示します。







 警告	この表示で記載された文章を無視して誤った取り扱いをすると、人が死亡または重傷を負う可能性を想定した内容を示します。
 注意	この表示で記載された文章を無視して誤った取り扱いをすると、人が傷害ないし物的損害を負う可能性を想定した内容を示します。

	注意指示事項
	分解禁止
	水濡れ禁止
	接触禁止
	禁止(禁止行為)
	濡れた手での接触禁止
	電源プラグを抜く
	けがに注意

 警告	
	<p>煙が出る、異臭がする、異音がする場合は使用しない</p> <p>煙が出る、異臭がする、異音がするときは、すぐに機器の電源スイッチを切り、電源プラグをコンセントから抜いて、弊社サポートセンターまでご連絡ください。 異常状態のまま使用すると、故障、火災、感電の原因となります。</p>
	<p>機器の分解、改造をしない</p> <p>機器の分解、改造をしないでください。 内部に手を触れると、故障、火災、感電の原因となります。 点検、調整、修理は、弊社サポートセンターまでご連絡ください。</p>
	<p>機器の内部に異物や水を入れない</p> <p>機器の内部に異物や水が入った場合は、すぐに機器の電源スイッチを切り、電源プラグをコンセントから抜いて、弊社サポートセンターまでご連絡ください。 異物が入ったまま使用すると、故障、火災、感電の原因となります。</p>
	<p>不安定な場所に機器を置かない</p> <p>ぐらついた台の上や傾いた場所、不安定な場所に機器を置かないでください。 落ちたり、倒れたりして、故障、けがの原因になることがあります。</p>
	<p>電源の指定許容範囲を超えて使わない</p> <p>機器指定の電圧許容範囲を必ず守ってください。 定格を越えた電圧での使用は、故障、火災、感電の原因となります。</p>
	<p>電源ケーブル、接続ケーブルに関する注意事項</p> <p>以下の注意点を守ってご使用ください。 ケーブル被覆が損傷したり、故障を招くだけでなく、ショートや断線で加熱して、火災、感電の原因になることがあります。</p> <ul style="list-style-type: none"> 各ケーブルを無理に曲げる、ねじる、束ねる、はさむ、引っ張るなどの行為をしないでください。 ケーブルの上に機器本体や重い物を置かないでください。 ステーブル、釘などで固定しないでください。 足を引っかけるおそれのある場所には設置しないでください。 電源プラグはホコリや水滴がついていないことを確認し、根元までしっかり差し込んでください。 ぐらぐらするコンセントには接続しないでください。 各ケーブルやコネクタに負担をかけるような場所に設置しないでください。
	<p>雷が鳴り出したら機器に触れない</p> <p>雷が発生しそうときは、電源プラグをコンセントから抜いてください。 また、雷が鳴りだしたら電源ケーブルや接続ケーブル、機器に触れないでください。感電の原因となります。</p>
	<p>ぬれた手で機器に触れない</p> <p>ぬれたままの手で機器に触れないでください。 感電や故障の原因となります。</p>
	<p>体に異変が出たら使用しない</p> <p>体に異変が出た場合は、ただちに使用をやめて、医師にご相談ください。 機器に使用されている塗料や金属などによって、かゆみやアレルギーなどの症状が引き起こされることがあります。</p>

安全上のご注意(必ずお読みください)

⚠ 注意

	設置場所に関する注意事項 以下のような場所には機器を置かないでください。故障、火災、感電の原因となります。 <ul style="list-style-type: none">・台所、ガスレンジ、フライヤーの近くなど油煙がつきやすいところ・浴室、温室、台所など、湿度の高いところ、雨や水しぶきがかかるところ・常に5℃以下になる低温なところや40℃以上の高温になるところ・火花があたる場所や、高温の熱源、炎が近いところ・有機溶剤を使用しているところ、腐食性ガスのあるところ、潮風があたる場所・金属粉、研削材、小麦粉、化学調味料、紙屑、木材チップ、セメントなどの粉塵、ほこりが多いところ・機械加工工場など、切削油または研削油が立ち込める場所・食品工場、調理場など、油、酢、揮発したアルコールが立ち込める場所・直射日光のあたるところ
	長期間使用しない場合は接続ケーブルを外してください 長期間使用しない場合は、安全および節電のため、接続ケーブルを外して保管してください。
	機器を移動するときは接続ケーブル類をすべて外してください 移動する際は、必ず接続ケーブルを外して行ってください。接続したままの移動は故障の原因となります。
 	小さいお子様を近づけない 小さいお子様を機器に近づけないようにしてください。小さな部品の誤飲や、お子様が機器に乗ってしまうなど、けがの原因になることがあります。
	静電気にご注意ください 機器に触れる際は、静電気にご注意ください。 本製品は精密電子機器ですので、静電気を与えると誤動作や故障の原因となります。機器指定の電圧許容範囲を必ず守ってください。 定格を越えた電圧での使用は、故障、火災、感電の原因となります。

制限事項

- 本製品を使用することによって生じた、直接・間接の損害、データの消失等については、弊社では一切その責を負いません。
- 本製品は、医療機器、原子力機器、航空宇宙機器、など人命に関わる設備や機器、および高度な信頼性を必要とする設備、機器での使用は意図されておりません。このような環境下での使用に関しては一切の責任を負いません。
- ラジオやテレビ、オーディオ機器の近くでは誤動作することがあります。必ず離してご使用ください。
- 本製品(ソフトウェアを含む)は日本国内での使用を前提としており、日本国外で使用された場合の責任は負いかねます。
- 本製品は記載の環境にて動作検証を行っておりますが、製品リリース以降のバージョンアップ等により動作に制限が出る可能性があります。恒久的なサポートを保証するものではありません。

ご使用前に

- 本書の内容に関しましては、将来予告なしに変更することがあります。
- 本書は万全を期して作成しておりますが、万一ご不審な点や誤りなどお気づきのことがありましたら、弊社サポートセンターまでご連絡いただきますようお願いいたします。
- 記載の各商品、および製品、社名は各社の商標ならびに登録商標です。
- イラストと実際の商品とは異なる場合があります。
- 改良のため、予告なく仕様を変更することがあります。

製品の性質上、すべての環境、組み合わせでの動作を保証するものではありません。

製品内容

※DVIケーブルは付属しておりません。
別途ご用意ください。

□ 本体

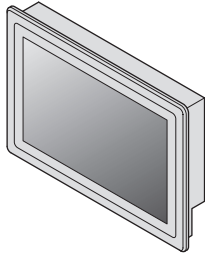

□ 専用ACアダプター

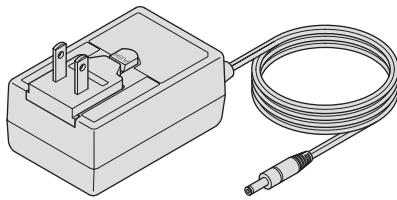

□ 専用HDMIケーブル(長さ：約1m)

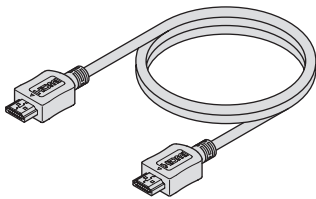

□ 専用VGAケーブル(長さ：約1.8m)

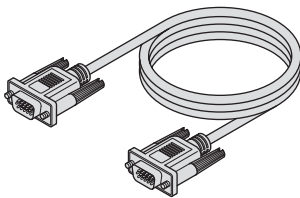

□ タッチパネル用USBケーブル(長さ：約1.5m)

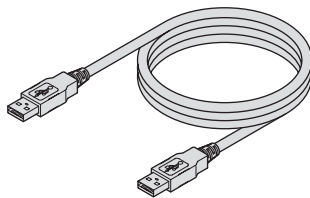

□ 板面設置用金具+固定ネジ(各4個)

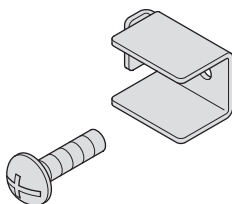

各部の名称

■正面

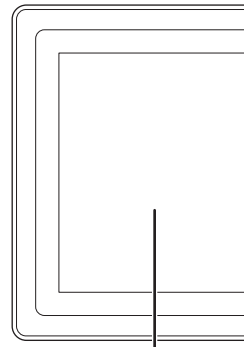

液晶画面/タッチパネル

■左右側面

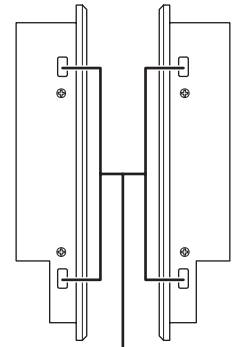

板面設置用金具
取り付け穴

■背面

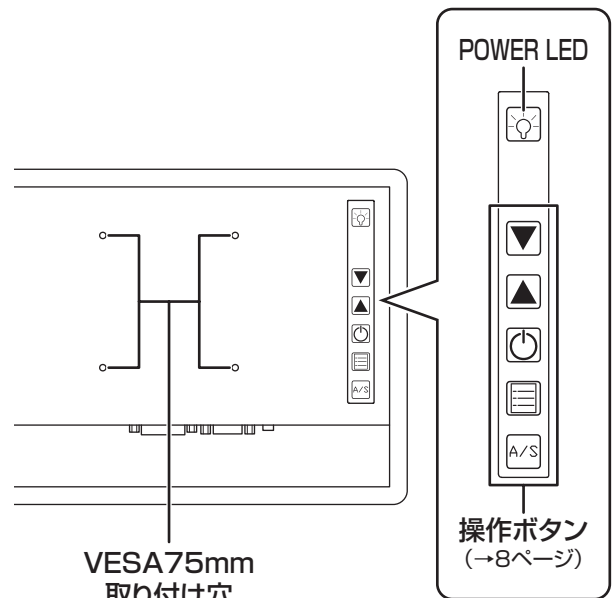

VESA75mm
取り付け穴

POWER LED



操作ボタン
(→8ページ)

■底面/接続パネル

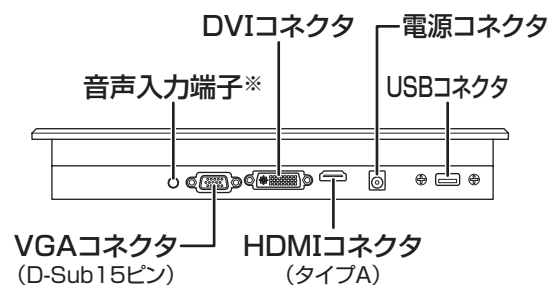

VGAコネクタ
(D-Sub15ピン)

HDMIコネクタ
(タイプA)

※スピーカー非搭載モデルは使用できません。

接続方法

専用ACアダプターの準備

コンセントプラグを専用ACアダプターの差込口のミゾに合わせて、「カチッ」と音がするまで差し込みます。

※コンセントプラグは、一度取り付けたら特別な理由がない限り取り外す必要はありません。常時装着した状態でお使いください。

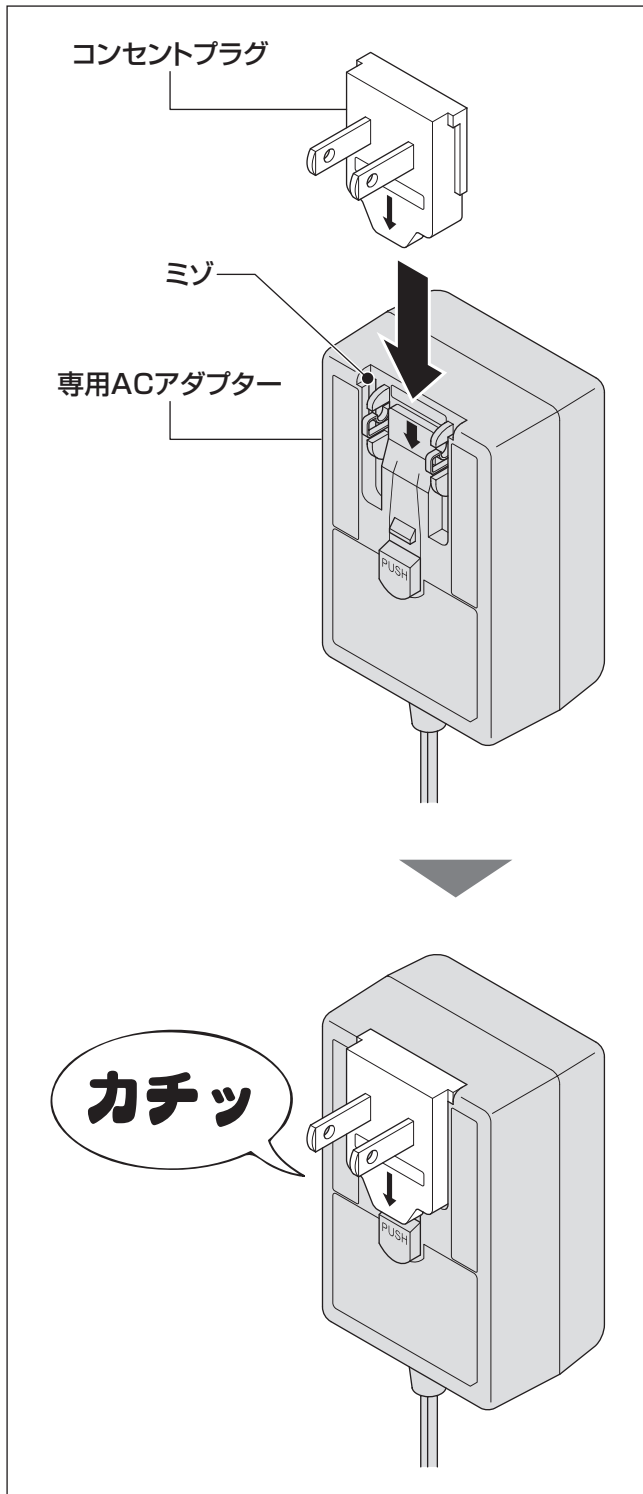

接続例(タッチパネル使用)

本製品をコンセント電源とお使いのPCに接続すれば、使用の準備は完了です。

※タッチパネル機能をご使用の際は、本製品とPCをタッチパネル用USBケーブル(付属)で接続する必要があります。

※DVIケーブルは付属しておりません。別途ご用意ください。

※HDMI接続する場合は、音声ケーブルは必要ありません。

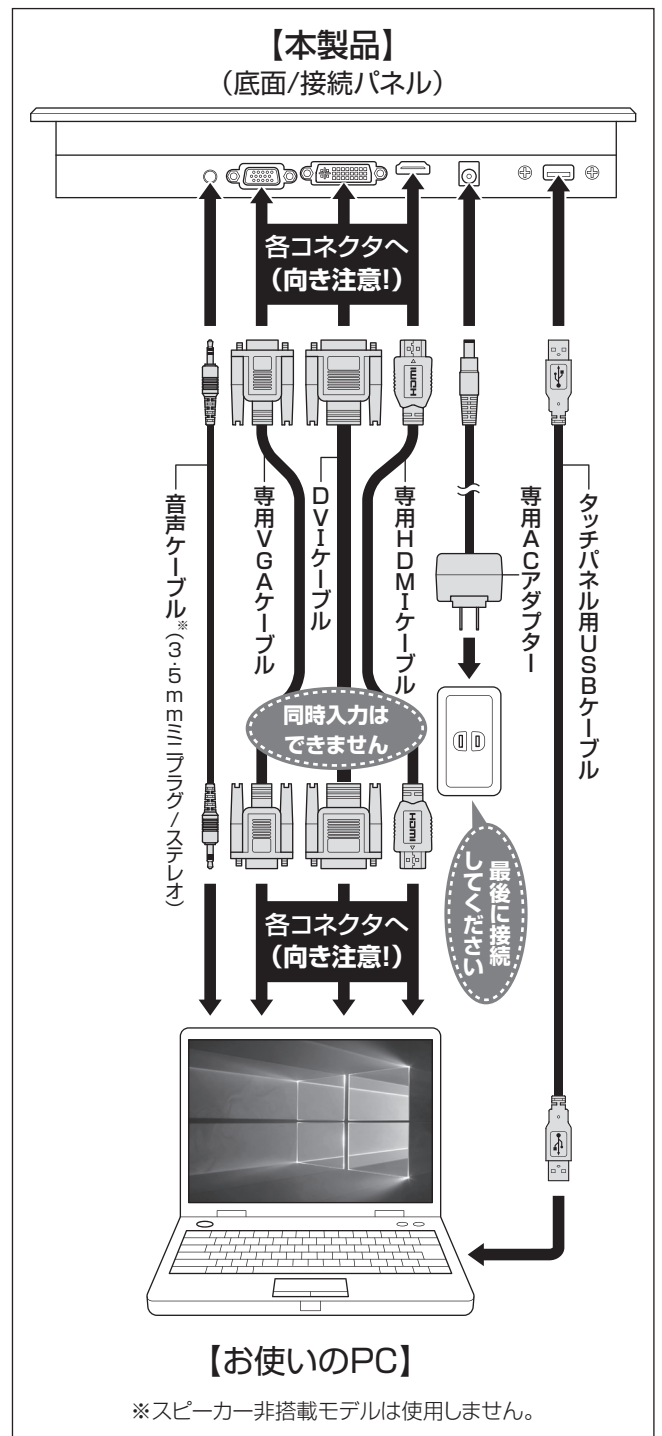

製品情報

タッチパネル対応OS

- Windows 10
- Windows 8.1 (8)
- Windows 7

※Windows RT、Starter Edition、Embedded、Enterprise、mobileは動作対象外となります。

※タッチパネル機能を使用しない場合、上記OS以外でも使用可能です。

画面についてのご注意

- 故障の原因となりますので、以下の操作は行わないでください。
 - タッチパネルを強く押ししたり、こすったりしないでください。
 - ボールペンや金属など先のとがった硬い物でタッチパネルをタッチしたり、こすったりしないでください。
- BIOSの操作やサスペンドからの復帰、スクリーンセーバーのロック解除等、一部の操作はタッチパネルの機能を使えない場合があります。ご注意ください。
- 導電性のない手袋等をしていると反応しません。ご注意ください。

【本製品のアスペクト比について】

本製品の表示領域のアスペクト比(縦横比)は、16:10固定となります。

1280×800を設定できない映像ソースを入力した場合、強制的に16:10へと縦横比が変更されます。

本来の映像と縦横比が違う表示となる場合がありますが、これは本製品の仕様となります。

あらかじめご了承ください。

設置方法

板面に設置する



本製品を設置する際には、**必ず大人2名以上で作業を行ってください。**
1人で作業を行うと、機器の落下や破損、ケガなどのおそれがあります。

1 板材に穴を開ける

■推奨板材

【材質】金属製*
【厚さ】1~3mm

*アクリル板、塩化ビニール板、FRP等のプラスチック系素材またはMDF、化粧合板などの木材系集成材には設置できません。

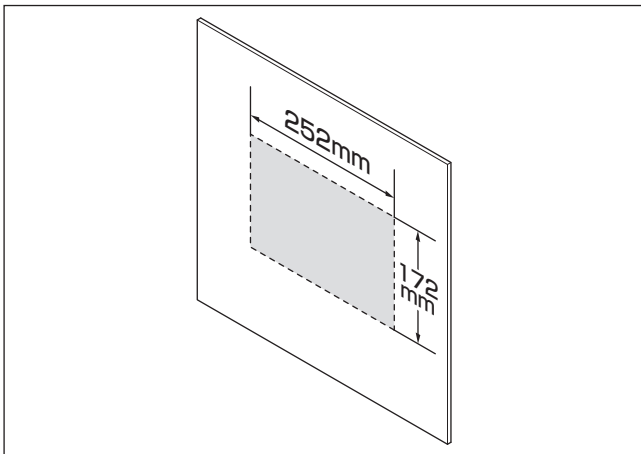

2 開けた穴に本体をはめ込む

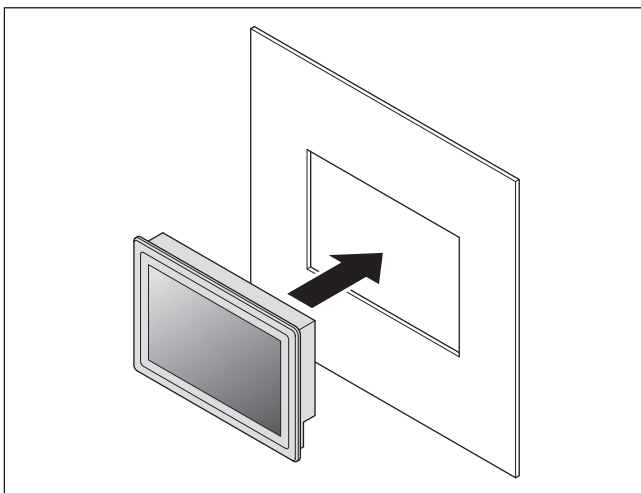

3 本体を固定する

板面裏側から本体左右側面の4つの穴に板面設置用金具を取り付け、固定ネジで固定します。

※固定ネジの締めすぎにご注意ください。本体の取り付け穴が広がったり板面が変形する場合があります。



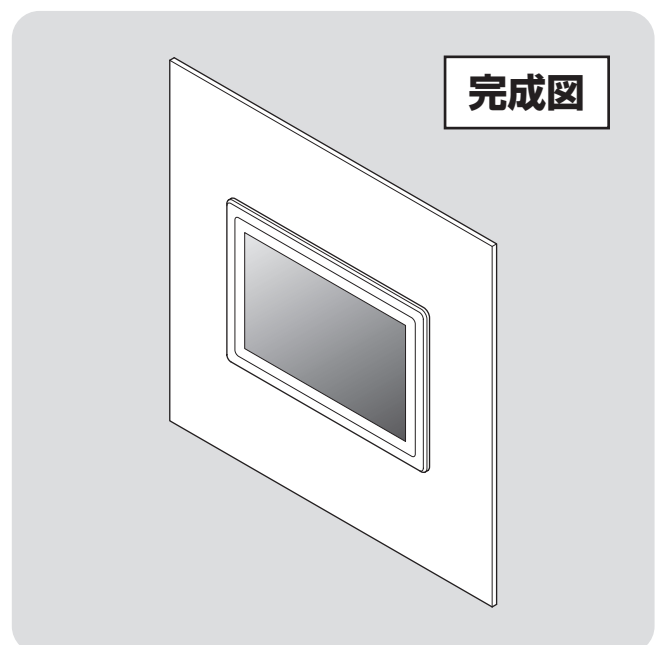
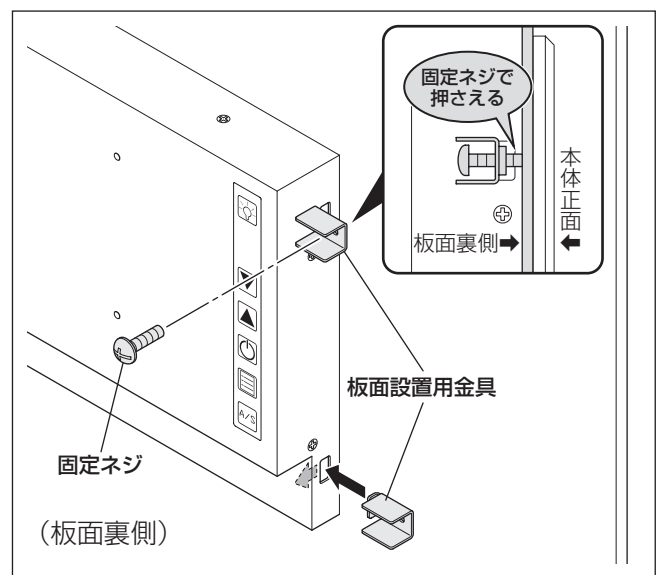

※ドライバーは別途ご用意ください。



各種設定

操作ボタンについて

本体背面の操作ボタンは次のはたらきをします。

操作ボタン	機能
	<ul style="list-style-type: none">OSD設定メニューの選択(左移動)OSD設定項目の選択(下移動)OSD設定内容の変更(選択、数値減)通常画面時のBacklight調節(暗くする)
	<ul style="list-style-type: none">OSD設定メニューの選択(右移動)OSD設定項目の選択(上移動)OSD設定内容の変更(選択、数値増)通常画面時のBacklight調節(明るくする)
	本体の電源をオン/オフします。
	OSDを起動したり、設定メニュー/設定項目/設定内容を決定します。
	<ul style="list-style-type: none">通常画面時：画面自動調整(VGA入力時のみ)OSD操作時：変更した項目内容の決定、OSDの終了

※「OSD」…オンスクリーンディスプレイ。
本製品の各種設定を行うための画面表示。

OSDを開く



- OSD(オンスクリーンディスプレイ)では、本製品の各種設定を行うことができます。
- OSDは映像信号が入力されているときに開くことができます。





1 【ボタン】を押すと、OSDトップ画面が開きます。
(→9ページ)





2 【ボタン】を押すと、OSDが閉じます

OSDの基本操作

1 OSDを開いた状態で【/【ボタン】を押して、設定メニューを選択します。

2 【ボタン】を押すと、設定項目に移行します。
※設定項目の選択に戻る場合は、【ボタン】を押します。

3 【/【ボタン】を押して、設定したい項目を選択します。
希望の項目が決まったら【ボタン】を押します。
※このとき、選んだ項目に枠が付きます。
※設定項目の選択に戻る場合は、【ボタン】を押します。

4 【/【ボタン】を押して、設定内容を変更します。
変更が終わったら【ボタン】を押します。
※このとき、選んだ項目の枠が消えます。
※設定を途中でキャンセルする場合は、【ボタン】を押します。

5 【ボタン】を押すと、設定メニュー選択画面に戻ります。
もう一度押すと、OSDが閉じます。

各種設定

OSDの見かた

〈OSDトップ画面〉

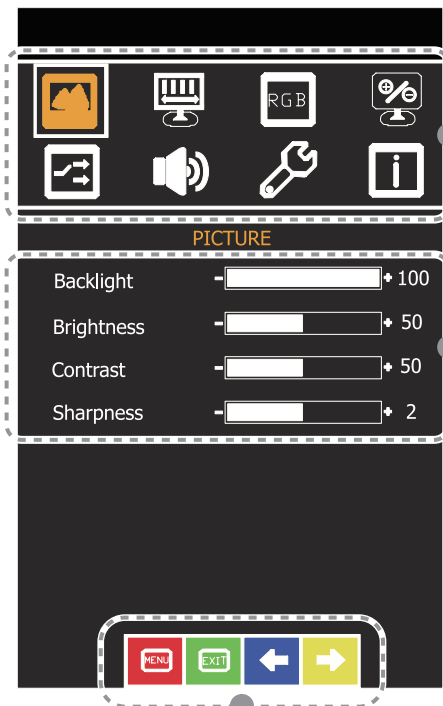

〈設定メニュー〉

現在設定中のメニュー

- ① PICTURE設定(→10ページ)
- ② DISPLAY設定(→10ページ)
- ③ COLOR設定(→11ページ)
- ④ ADVANCE設定(→11ページ)
- ⑤ INPUT設定(→12ページ)
- ⑥ AUDIO設定(→12ページ)
- ⑦ OTHER設定(→13ページ)
- ⑧ INFORMATION(→13ページ)

〈設定項目・設定内容〉

〈操作ボタンと対応マーク〉 ※操作に応じてマークが点滅します。

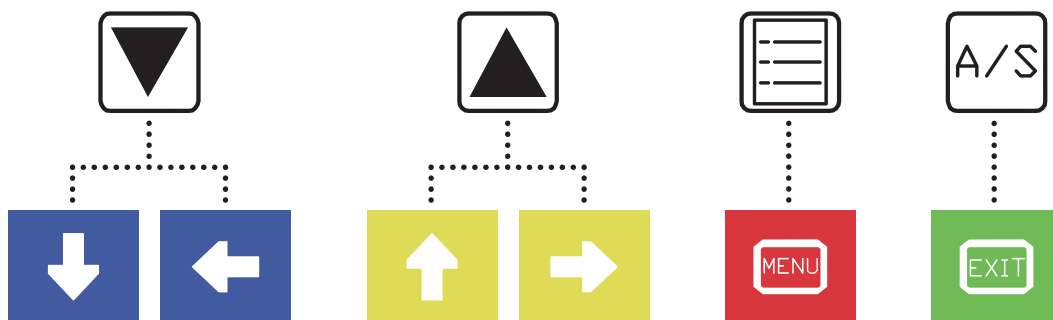

各種設定

PICTURE設定 画面全体の表示の設定を変更します。

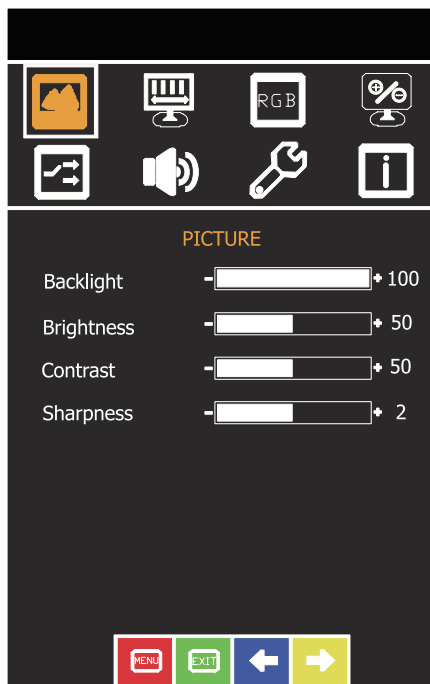

設定メニュー	設定項目	設定内容
PICTURE設定	Backlight (初期値100)	バックライトの輝度を調整します。
	Brightness (初期値50)	画面の明るさを設定します。 高いと明るく、低いと暗く表示されます。
	Contrast (初期値50)	画像の白黒の幅を設定します。 高いと白黒が強調され、低いと白黒の中間がなめらかに表示されます。 高すぎると色の階調が失われ、低すぎると全体的にぼんやりとした画像になってしまいます。
	Sharpness (初期値2)	画面の鮮明度を調整します。 上げるとエッジの効いた表示に、下げるとソフトな表示になります。

DISPLAY設定 画面の位置やVGA入力時の表示設定を変更します。

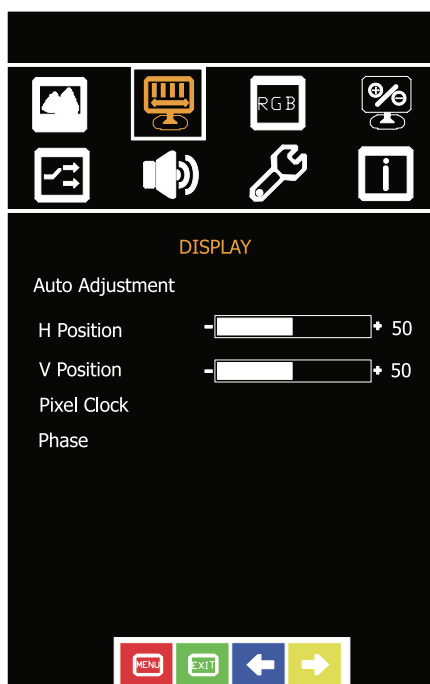

設定メニュー	設定項目	設定内容
DISPLAY設定	Auto Adjustment*	入力信号に合わせて自動的に表示設定を変更します。 ※VGA入力時のみ設定できます。
	H Position (初期値50)	画面の水平位置(左右)を調整します。
	V Position (初期値50)	画面の垂直位置(上下)を調整します。
	Pixel Clock* (初期値50)	クロックを調整します。 画面に縦縞が見えたり、にじんで見える場合、調整することで改善される場合があります。 ※VGA入力時のみ設定できます。
	Phase* (初期値61)	フェーズを調整します。 画面がちらついていたたり、にじんで見える場合、調整することで改善される場合があります。 ※VGA入力時のみ設定できます。

各種設定

COLOR設定 画面の色合いを変更します。

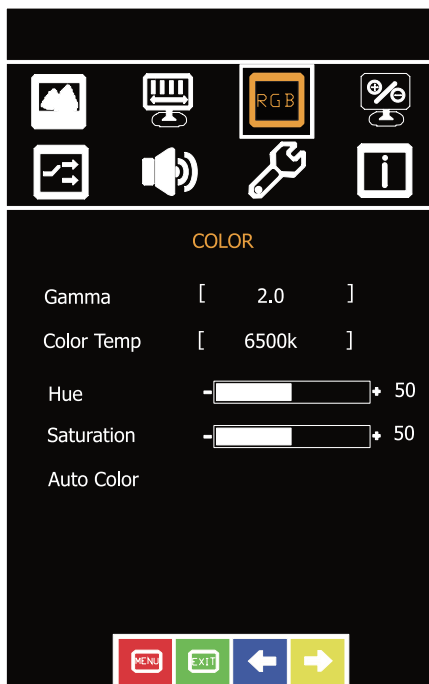

設定メニュー	設定項目	設定内容	
COLOR設定	Gamma (初期設定2.0)	画面のガンマ値(映像信号との階調差)を設定します。 【Off→2.0→2.2→2.4】	
	Color Temp (初期設定6500K)	User	RGBの色温度設定を行います。
		R	赤色を設定します。(初期値128)
		G	緑色を設定します。(初期値128)
		B	青色を設定します。(初期値128)
	6500K	昼白色(標準的な色温度)	
	9300K	寒色系	
Hue (初期値50)	色合いを調整します。		
Saturation (初期値50)	色の濃さを調整します。		
Auto Color	入力信号に合わせて自動的に表示設定を変更します。 *VGA入力時のみ設定できます。		

ADVANCE設定 画面の縦横比を変更します。



設定メニュー	設定項目	設定内容	
ADVANCE設定	Aspect Ratio	画面の縦横比を調整します。	
		Full	通常この設定で表示します(固定)。
		4:3	設定に影響しません。
		5:4	設定に影響しません。
	16:9	設定に影響しません。	
	Overscan	画面に表示する入力映像の範囲を切りえることができます。	
		on	入力映像の上下左右の一部を切り取った範囲を表示します。
		off	入力映像のほぼ全体を表示します。
	Ultra Vivid	映像の輪郭を強調します。(L→M→Hの順でより強調)	
		L	輪郭を強調します。
		M	輪郭をLより強調します。
H		輪郭をMより強調します。	
off		強調しません。	

各種設定

INPUT設定 映像入力の設定を変更します。

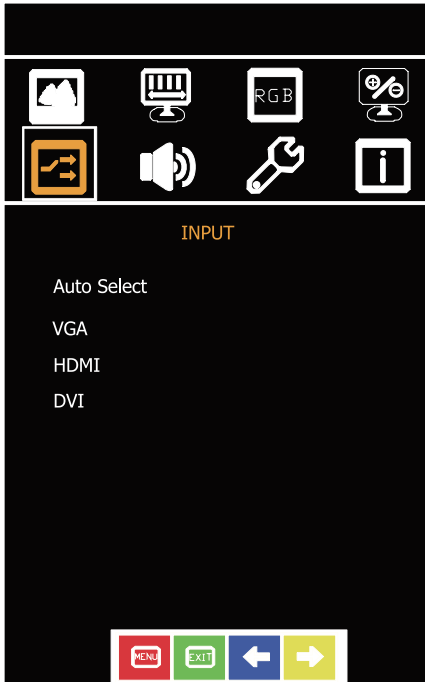

設定メニュー	設定項目	設定内容
INPUT設定	Auto Select	映像入力を自動で選択します。 ※通常はこの設定にしてください。
	VGA	VGA入りに切り替えます。
	HDMI	HDMI入りに切り替えます。
	DVI	DVI入りに切り替えます。

AUDIO設定 音声の設定を変更します※。

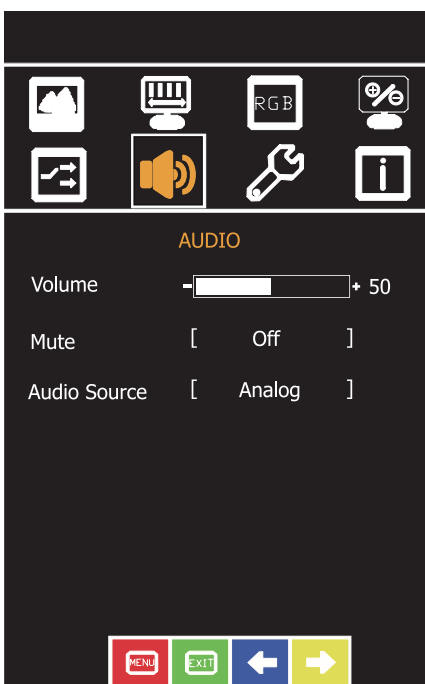

設定メニュー	設定項目	設定内容	
AUDIO設定	Volume (初期値50)	ボリュームの調節を行います。	
	Mute (初期設定Off)	On	スピーカーから音が出なくなります。
		Off	スピーカーから音が出ます。
	Audio Source (初期値Analog)	Digital	HDMIコネクタの音声入力をスピーカー出力します。
		Analog	AUX IN入力端子の音声入力をスピーカー出力します。

※スピーカー非搭載モデルは設定できません。

各種設定

OTHER設定 オンスクリーンディスプレイの表示設定を変更します。

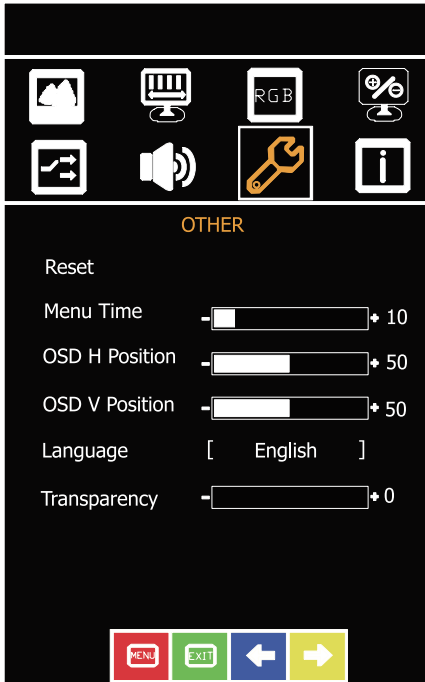

設定メニュー	設定項目	設定内容	
OTHER設定	Reset	全設定を工場出荷時に初期化します。	
	Menu Time (初期値10)	操作がなかった場合、オンスクリーンディスプレイが自動的に閉じるまでの時間を設定します。(設定範囲5秒～60秒)	
	OSD H. Position (初期値50)	オンスクリーンディスプレイの水平位置(左右)を調整します。	
	OSD V. Position (初期値50)	オンスクリーンディスプレイの垂直位置(上下)を調整します。	
	Language (初期設定 English)	繁體中文	中国語で表示します。
		English	英語で表示します。
Transparency (初期値0)	オンスクリーンディスプレイの背景の透明度を指定します。0で黒表示、7で背景を画面表示と同じにします。		

INFORMATION 現在の入力信号の情報を表示します。

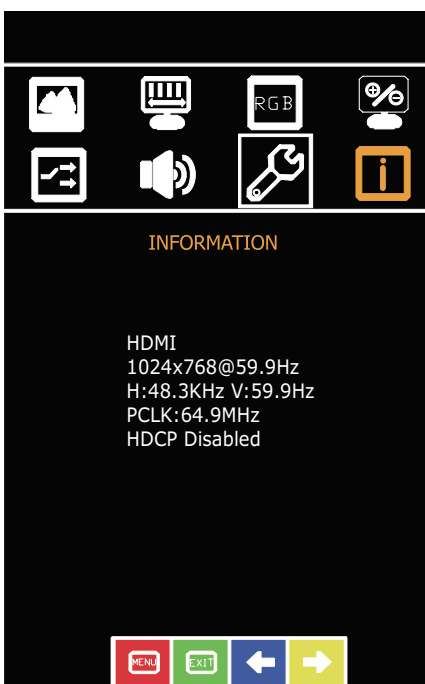

表示例 (接続する機器によって異なります)	表示の意味
HDMI	入力端子
1024x768@59.9Hz	解像度@リフレッシュレート
H:48.3KHz V:59.9Hz	H:水平周波数 V:垂直周波数
PCLK:64.9MHz	ピクセルクロック
HDCP Disabled	HDCP(High-bandwidth Digital Content Protection system)の有効、無効

タッチパネル操作

タッチパネルの動作について

本製品はタッチパネルでマウス操作が可能です。
マルチタッチによる操作は、

【Windows 10 / Windows 8.1 (8) / Windows 7】

および

【マルチタッチに対応したアプリケーション】

が必要となります。

※本製品では最大10点までのマルチタッチが可能です。
タッチパネルに対応したアプリケーションをご使用の場合は、各アプリケーションのマニュアルを参照してください。

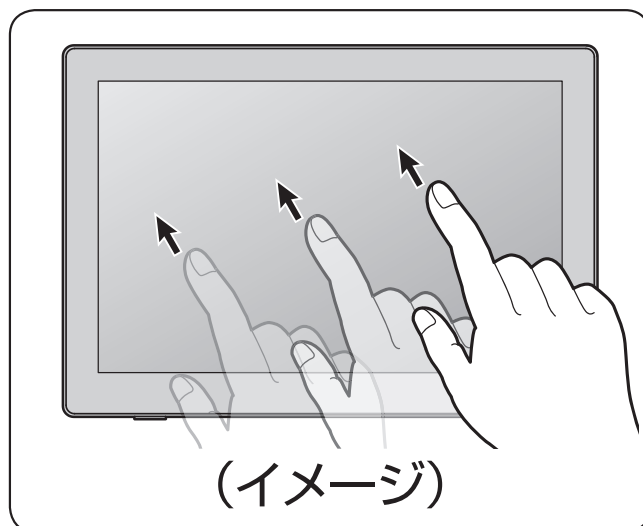

【注意事項】

ノートパソコンのタッチパッド用のユーティリティ等、タッチパネルやマウスの操作支援を行うソフトウェアがインストールされている場合、本製品の動作に影響を及ぼす場合があります。

その場合は、ソフトウェアの動作を無効またはアンインストールしてご使用ください。

故障の原因となりますので以下の操作は行わないでください。

- タッチパネルを強く押したり、こすったりしないでください。
- ボールペンや金属など先のとがった硬い物でタッチパネルをタッチしたり、こすったりしないでください。

BIOSの操作やサスペンドからの復帰、スクリーンセーバーのロック解除等、一部の操作はタッチパネルの機能を使えない場合があります。ご注意ください。

導電性のない手袋等をしていると反応しません。ご注意ください。

タッチパネル操作

タッチパネルの設定について

複数台のモニターがある場合、別のモニターにタッチ操作が割り当てられる場合があります。その場合は、以下の操作を行って設定を変更してください。

■Windows 10 / Windows 8.1 (8)の場合

1

画面左下にマウスカursorを当て、右クリックして「コントロールパネル」を選択します。

→2に進みます。

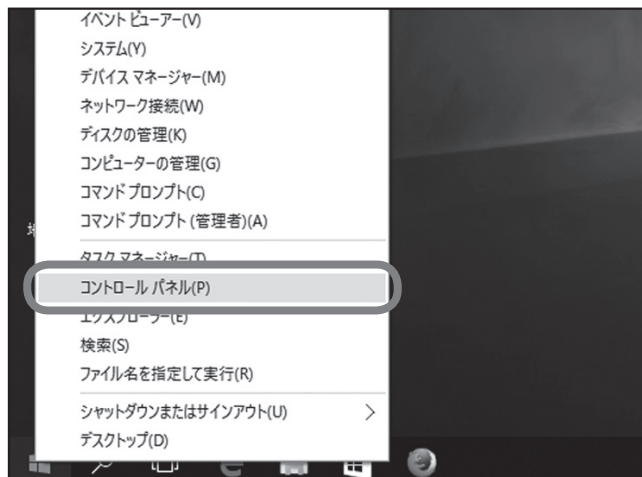

■Windows 7の場合

1

画面左下のスタートボタンを押し、「コントロールパネル」を選択します。

→2に進みます。

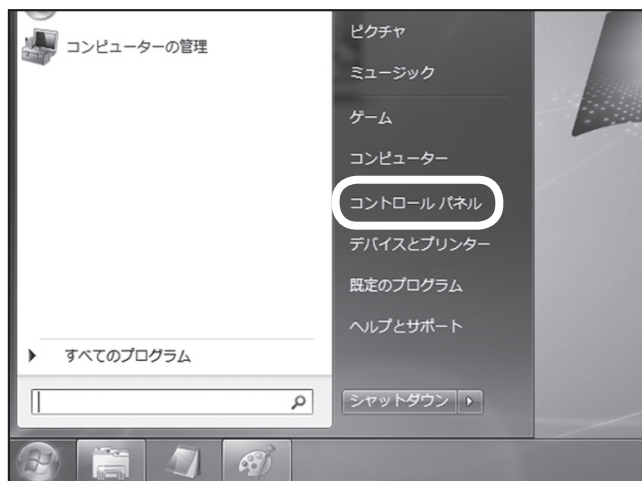

タッチパネル操作

タッチパネルの設定について(つづき)

■Windows 10 / Windows 8.1 (8) / Windows 7の場合

2

コントロールパネル内の「ハードウェアとサウンド」を選択します。

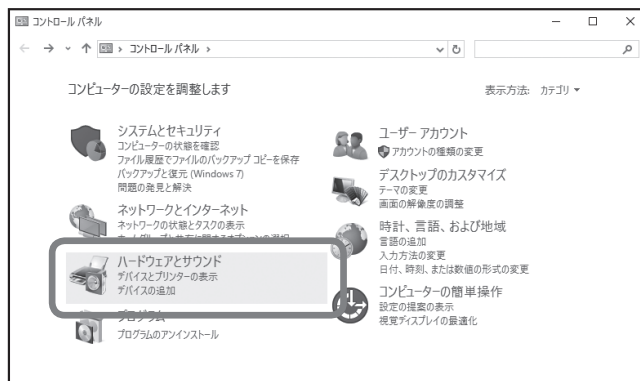

タブレットPC設定を選択します。

※本製品が接続されていないと、タブレットPC設定が表示されません。

項目がない場合は、USB接続をご確認ください。

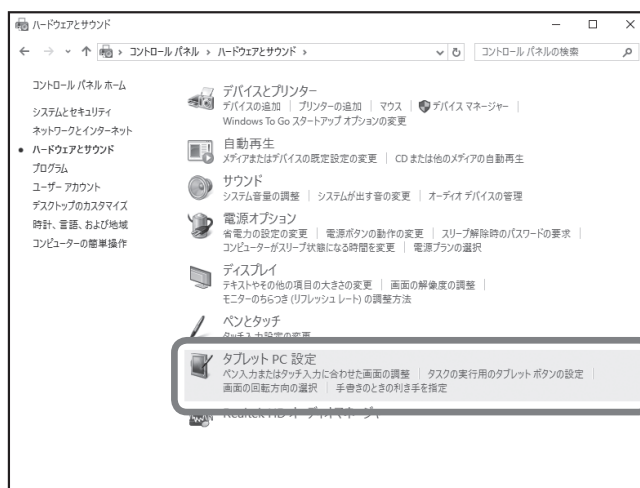

「ペンとタッチディスプレイを構成します」の右側の「セットアップ」を選択します。

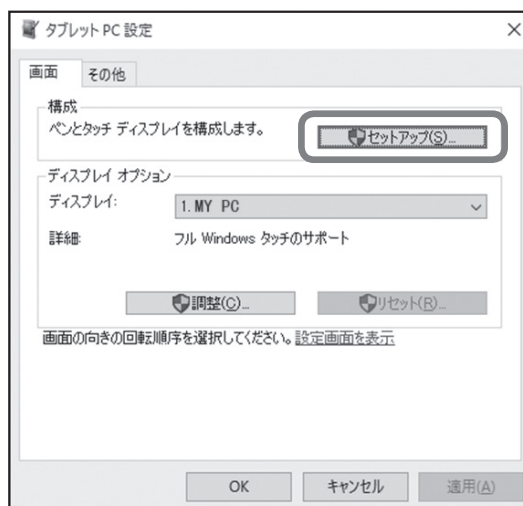

タッチパネル操作

3

「タッチスクリーンであることを指定するには、この画面をタッチしてください。」と表示が出ている画面が本製品の場合、画面をタッチします。

他の画面に表示されている場合は「Enter」キーを押してください。
本製品に表示されるまで繰り返します。

タッチスクリーンであることを指定するには、この画面をタッチしてください。

この画面がタブレット PC 画面でない場合は、Enter キーを押して次の画面に移動します。ツールを終了するには、Esc キーを押してください。

タッチパネル操作

タッチパネルを使用した動作

本項は代表的なタッチ操作について説明します。

アプリケーションによってはタッチ方法が異なる場合や、タッチしても反応がない場合もあります。

詳しくは、各アプリケーションのマニュアルやヘルプ等をご参照ください。

■タップ・ダブルタップ

マウスのクリック動作、ダブルクリック動作と同じになります。

選択したいアイコン等を画面上で指でタッチすることでタップ動作となります。

素早く2回タッチすることでダブルタップ動作となります。

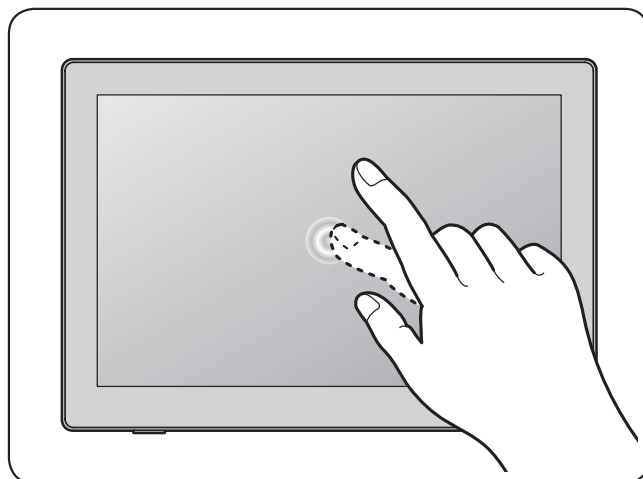

■拡大縮小

拡大縮小ができるアプリケーション(WEBブラウザや写真等)で、2本の指で画面をタッチし、タッチしたまま2本の指を近づけたり(縮小)、2本の指を離したり(拡大)することで拡大縮小操作ができます。

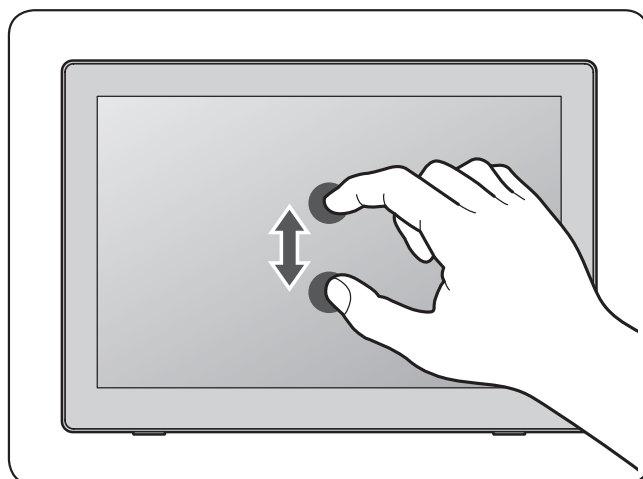

タッチパネル操作

■ドラッグ

移動したアイコン等を画面上で指でタッチし、そのままスライドすると、アイコン等をドラッグ操作ができます。
※途中で指をディスプレイから離さないようにしてください。

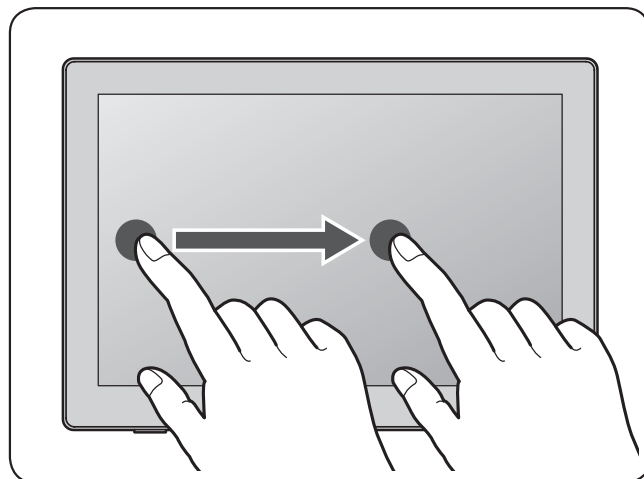

■回転

回転ができるアプリケーション(写真等)で、2本の指で画面をタッチし、タッチしたまま片方の指を回転させるようにスライドすると、回転操作ができます。
※途中で指をディスプレイから離さないようにしてください。

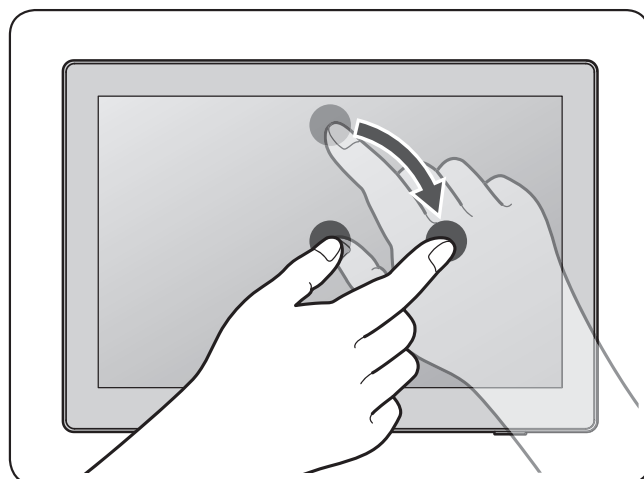

タッチパネル操作

タッチパネルを使用した動作(つづき)

■スクロール

スクロールができるアプリケーション(WEBブラウザ等)で、ウインドウ内をタッチし、そのままスライドすると、画面をスクロール操作ができます。

※アイコンやリンク等をタッチするとスクロールではなく、タッチまたはドラッグ動作となりますのでご注意ください。

※途中で指をディスプレイから離さないようにしてください。

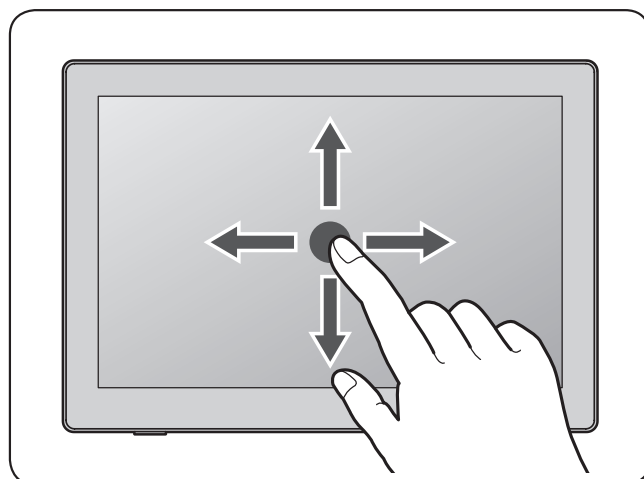

■右クリックメニューを開く

マウスで右クリックを行った際に表示されるメニューを表示します。

ウインドウ内でタッチし、そのまま指を動かさずしばらく待つと、メニューが表示されます。

メニューが表示されたら指をスライドし、選択したいメニュー項目に動かし、離すことでそのメニュー項目を選択できます。



オプション商品(別売品)のご案内

plus oneシリーズ対応モニターアーム

専用のモニターアームを使用して、本製品のレイアウトを自由にアレンジすることも可能です。

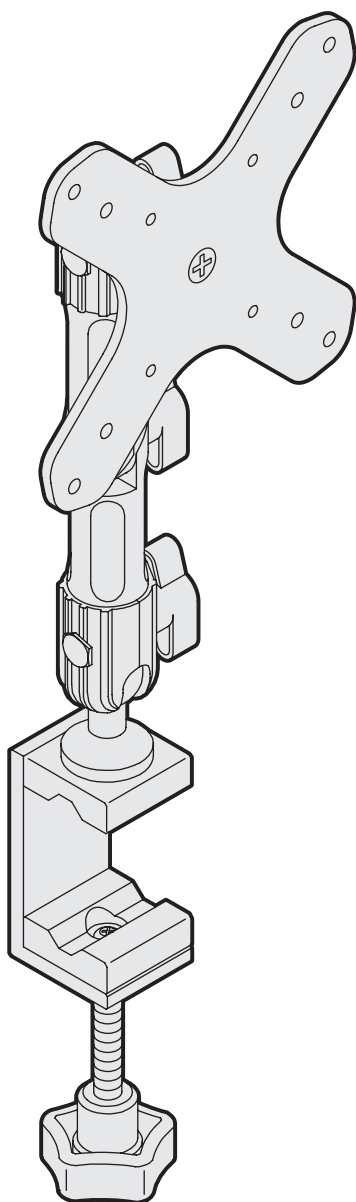

型番 : Plus one Arm

【セット内容】

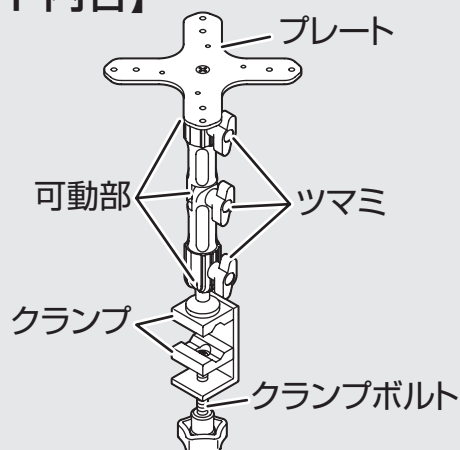

Plus one Arm本体

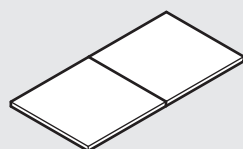

デスク保護シート



取扱説明書/保証書

取付けネジ(3種類/各4個)



M3x10mm
(タッピング)



M3x10mm
(ネジ)※



M4x10mm
(ネジ)

※本製品ではM3x10mm(ネジ)を使用します。

Plus one Armは弊社直販サイト「センチュリーダイレクト」にてご購入できます。

ご購入は
こちらで

<http://www.century-direct.net>

センチュリーダイレクト

検索

トラブルシューティング

主なトラブルの対処方法を説明いたします。

「故障かな?」と思われましたら、以下をお読みのうえ、記載されている対処方法をお試しください。

症 状	処 置
爪の先でタッチした際や、 ゴム製の手袋をつけていると タッチパネルが反応しない	本製品のタッチパネルは電気を通す部位でタッチを行わないと検出できません。 指の腹など、導電性のある部位でタッチしてください。
タッチすると別のモニタが クリックされる(反応する)	タッチパネルの設定を行う必要があります。 15ページの【タッチパネルの設定について】を参照のうえ、設定を行ってください。
デジカメをHDMIで接続した が表示されない	接続機器によっては、本製品の解像度(1280x800)に対応しておらず、接続を行っても表示が行えない場合があります。 残念ながらこちらは制限事項となります。
機器からHDMIへの変換アダ プターを使って接続したが 表示されない	変換アダプターによっては、互換性に乏しく、動作に支障が出てしまう場合があります。 変換アダプターを使っての動作に関しては、保証の限りではありません。

FAQ(よくある質問とその回答)

質問	回答
ドライバインストールは必要ありますか？	必要ありません。OS標準ドライバで動作します。
画面に何も表示されないのですが？	●各ケーブルの接続とACアダプターの接続を確認してください。 ●ケーブルが正しく接続されている場合は、解像度やリフレッシュレートの設定が間違っていないか確認してください。 解像度やリフレッシュレートの設定が異なる場合、正常に表示されません。
デュアルディスプレイにすることは可能ですか？	可能ですが、PCにデュアルディスプレイ可能な出力が必要です。
マウスと併用できますか？	併用可能です。 ただし、マウスカーソルは1つの扱いになりますので、タッチを行った場所にマウスカーソルが動きます。
他社のタッチパネルモニターと併用できますか？	タッチパネルの仕様によっては支障が出る可能性があります。 動作に支障が出た場合は併用せず、本製品のみでご使用ください。
HDCPIに対応していますか？	対応しておりません。
ドットバイドットに対応していますか？	対応しておりません。 1280x800以外の解像度では常に拡大されて表示されます。
市販のHDMIケーブルや延長ケーブルなどを使用できますか？	使用は可能ですが、長大なケーブルや粗悪なケーブルを使用した場合、故障や不具合の原因となったり、ゴーストやノイズなど映像品質に問題が出る場合があります。 性能を十分に発揮してお使いいただくためにも、できる限り付属のケーブルをご利用ください。
1080p、720pでの接続、表示に対応していますか？	対応しておりません。 解像度は1280x800固定となっており、1080p、720pでの表示は行えません。
防水加工されていますか？	本製品は防水加工や粉塵対策はされておりません。 水のかかるところや粉塵の舞うところ、スプリンクラーやミスト(霧)がかかる場所には設置しないでください。 また、防水や粉塵対策として筐体にビニールシート等を巻きつけないでください。 内部温度が上昇し故障の原因となります。

基本仕様

品名	10.1インチWXGA産業用組み込みディスプレイ plus one PRO	
型番	LCD-AMP101WUXB	
液晶 パネル	パネルタイプ	10.1インチ／ノングレア(非光沢) MVA方式
	画素ピッチ (W x H)	0.1695 x 0.1695mm
	表示面積 (W x H)	216.96 x 135.60mm
	画素配列	RGBストライプ
	解像度	1280x800 60Hz ※1280x800 60Hz以外の入力を行った場合は正常に表示されません。ご注意ください。
	アスペクト比	16 : 10(固定)
	最大輝度	300cd/m ²
	コントラスト	1300 : 1
	視野角 (上/下/左/右)	85°/85°/85°/85°
	発色数	24bit 1,670万色
	応答速度	25ms
バックライト	LED	
バックライト寿命	最低25,000時間 ※設計値となり製品の寿命を保証するものではありません。	
入力信号	HDMI, DVI, VGA (HDCP非対応)	
入力端子	HDMI, DVI-D, VGA	
音声入力端子	端子を実装しておりますが、スピーカー非搭載のため使えません。	
内蔵スピーカー	なし	
ACアダプター	入力	AC100-240V, 50/60Hz
	出力	DC12V, 3A
寸法(幅 x 高さ x 奥行)	270 x 190 x 40mm	
対応VESA規格	VESA 75mm	
重量	約1,380g	
消費電力 (バックライト設定による)	10.0W	
温度・湿度	温度0℃～50℃・湿度20%～80% ※氷結、結露しないこと、接続するPCの動作範囲内であること。	

寸法図

LCD-AMP101WUXB

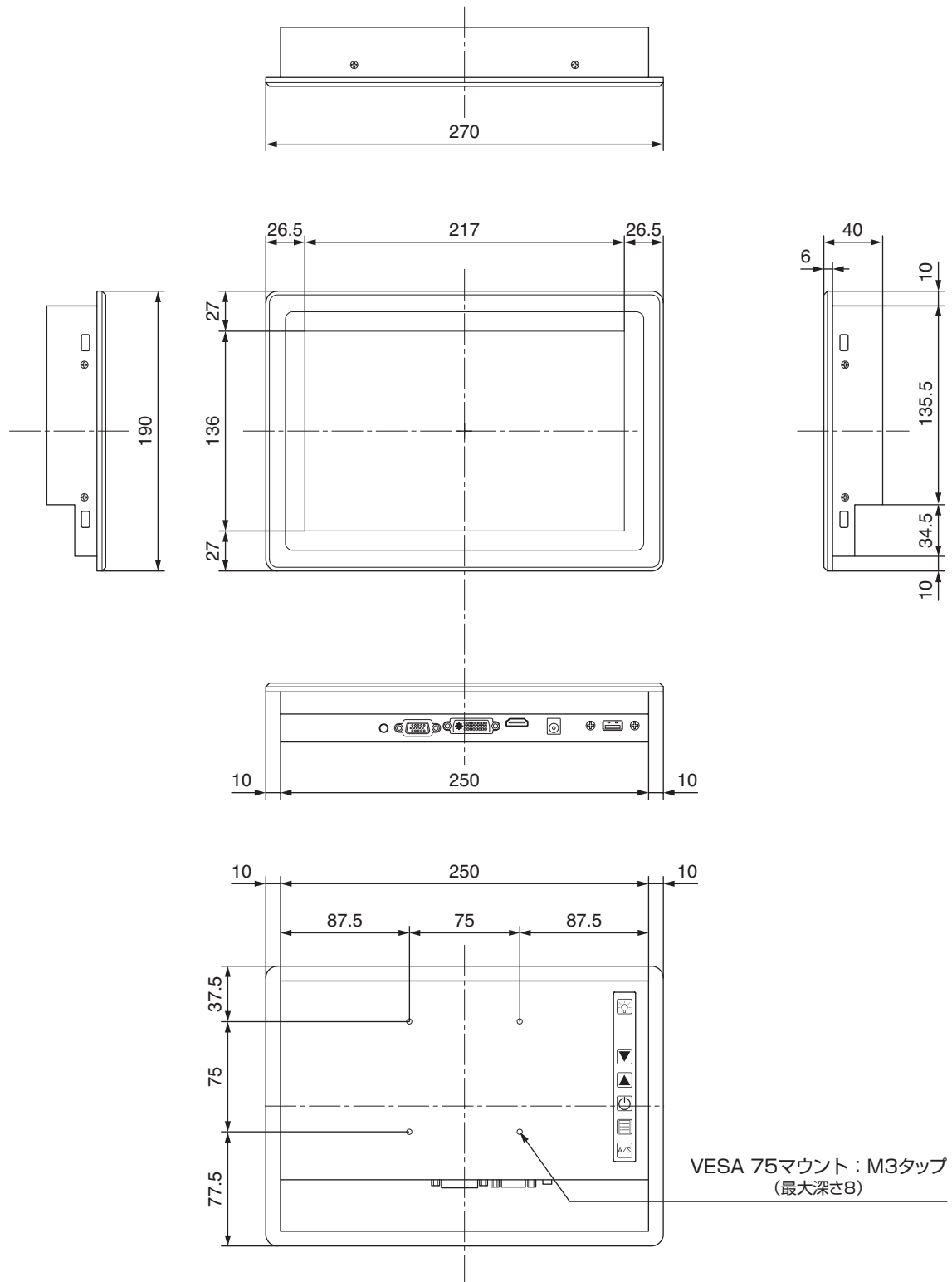

(単位 : mm)

寸法図

plus oneシリーズ対応モニターアーム(Plus one Arm/別売品)

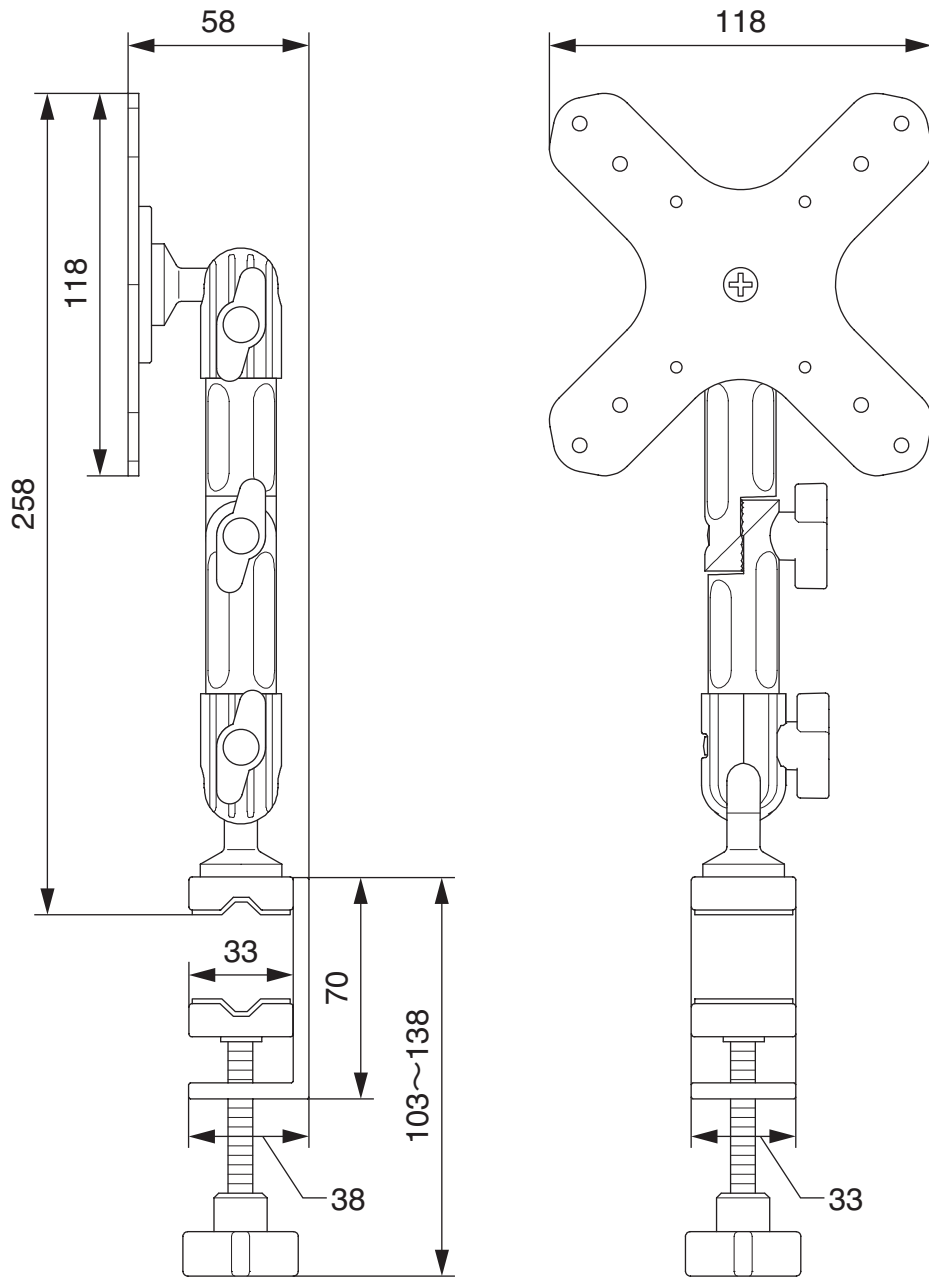

(単位 : mm)

サポートのご案内

■販売・サポート

株式会社 センチュリー



CENTURY

■サポートセンター

〒277-0872 千葉県柏市トヨフタ(十余二)249-329

【TEL】04-7142-7533

(平日 午前10時～午後5時まで)

【FAX】04-7142-7285

【Web】<http://www.century.co.jp>

【Mail】support@century.co.jp

～お願い～

修理をご依頼の場合、必ず事前にサポートセンターにて受付を行ってから発送をお願いいたします。

【保証書】

型番	LCD-AMP101WUXB		
保証期間	購入日から	1年間	
購入日	年	月	日
お客様	〒	-	
	ご住所:	_____	
	お名前:	_____	
	電話:()	-
販売店印	_____		

【保証規定】

1. 正常な使用状態で、万一故障した場合には本保証書の保証規定にしたがい、無償修理いたします。
2. 保証期間内であっても以下のような場合には有償修理となります。
 - a. 本保証書を提示されない場合。
 - b. 販売店印、購入年月日等の未捺印・未記入、および字句を書き換えた場合。
 - c. 火災、地震、水害、落雷、その他の天災地変、公害や異常電圧による故障および損傷。
 - d. お買い上げ後の輸送、移動等における落下・衝撃等、お取扱いが適当でないために生じた故障および損傷。
 - e. 接続している他の機器に起因して生じた本製品の故障および損傷。
 - f. 消耗品の交換、および当社以外での修理・改造・調整・分解などをされた場合。
 - g. 正常なご使用において消耗部品が自然消耗・摩耗・劣化等した場合。
 - h. 中古販売・オークション等の個人間売買・譲渡によって製品を入手した場合。
3. 本製品の使用によって生じた直接・間接の故障(データの損失等)については当社は一切その責任を負うことはできません。
4. 無償保証期間内外を問わず、すべてセンドバックによる修理対応とさせていただきます。尚、保証期間内の送料は、発送時はおお客様のご負担、修理完了後の商品の返送時は弊社の負担とさせていただきます。保証期間外の送料は往復ともお客様負担とさせていただきます。
5. 本保証書は再発行いたしませんので大切に保管してください。
6. 本保証書は、日本国内においてのみ有効です。
This warranty is valid only in Japan.