

## Thunderbolt2 5Bay Enclosure

## 取扱説明書

CRCH535TB2IS

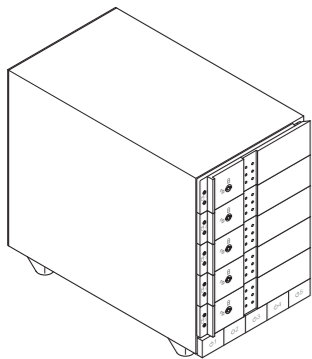

このたびは本製品をお買い上げいただき、まことにありがとうございます。本書には、重要な注意事項や本製品のお取り扱い方法が記載されています。ご使用前に本書をよくお読みのうえ、本製品を正しく安全にお使いください。また、お読みになったあと大切に保管し、必要に応じてご活用ください。

## 製品内容 (お使いになる前に付属品をご確認ください)

- CRCH535TB2IS 本体
- 専用ACアダプター
- 専用ACケーブル
- ロックキー x2
- HDD固定用ネジ(3.5"用 x20本、2.5"用 x15本)
- 取扱説明書/保証書(本書)

※本製品にThunderbolt 2ケーブルは同梱されていません。別途お買い求めください。

## 保証書

## 【保証規定】

- 正常な使用状態で、万一故障した場合には本保証書の保証規定にしたがい、無償修理いたします。
- 保証期間内であっても以下のような場合には有償修理となります。
  - 本保証書を提示されない場合。
  - 販売店印、購入年月日等の未捺印・未記入、および字句を書き換えた場合。
  - 火災、地震、水害、落雷、その他の天災地変、公害や異常電圧による故障および損傷。
  - お買い上げ後の輸送、移動等における落下・衝撃等、お取扱いが適当でないために生じた故障および損傷。
  - 接続している他の機器に起因して生じた本製品の故障および損傷。
  - 消耗品の交換、および当社以外での修理・改造・調整・分解などをされた場合。
  - 正常なご使用において消耗部品が自然消耗・摩耗・劣化等した場合。
  - 中古販売・オークション等の個人間売買・譲渡によって製品を入手した場合。
- 本製品の使用によって生じた直接・間接の故障(データの損失等)については当社は一切その責任を負うことはできません。
- 無償保証期間内外を問わず、すべてセンドバックによる修理対応とさせていただきます。尚、保証期間内の送料は、発送時はおお客様のご負担、修理完了後の商品の返送時は弊社の負担とさせていただきます。保証期間外の送料は往復ともお客様負担とさせていただきます。
- 本保証書は再発行いたしませんので大切に保管してください。
- 本保証書は、日本国内においてのみ有効です。  
This warranty is valid only in Japan.

保証期間	お買い上げ日
販売店印	年 月 日より 1年間

■ご販売店様へ お客様へ商品をお渡す際は、必ず販売日を御記入の上、貴店印をご捺印ください。記載漏れがありますと、保証期間内でも無償修理が受けられません。

## 安全上のご注意 (必ずお読みください)

※この項に記載しております注意事項、警告表示には、使用者や第三者への肉体的危害や財産への損害を未然に防ぐ内容を含んでおりますので、必ずご理解のうえ、守っていただくようお願いいたします。

※次の表示区分に関しましては、表示内容を守らなかった場合に生じる危害、または損害程度を表します。

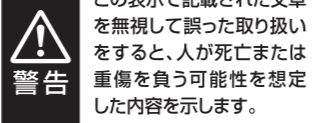

この表示で記載された文章を無視して誤った取り扱いをすると、人が死亡または重傷を負う可能性を想定した内容を示します。

■煙が出る、異臭がする、異音が出る  
煙が出る、異臭がする、異音が出るときはすぐに機器の電源スイッチを切り、電源プラグをコンセントから抜いてお買い上げの販売店へ修理を依頼されるか、サポートセンターまでご連絡ください。

■機器の分解、改造をしない  
機器の分解、改造をすることは火災や感電の原因となります。  
点検および修理は、お買い上げの販売店へ依頼されるか、サポートセンターまでご連絡ください。

■機器の内部に異物や水を入れない  
筐体のすきまから内部に異物や水が入った場合は、すぐに機器の電源スイッチを切り、電源プラグをコンセントから抜いてお買い上げの販売店へ修理を依頼されるか、サポートセンターまでご連絡ください。

■湿度の高い場所、水気のある場所では使用しない  
台所や風呂場など、湿度の高い場所、水気のある場所では使用しないでください。  
感電や機器の故障、火災の原因となります。

■電源の指定許容範囲を守る  
機器指定の電圧許容範囲を必ず守ってください。定格を越えた電圧での使用は火災や感電、故障の原因となります。

■雷が鳴り出したら電源コードに触れない  
感電したり火災の原因となります。

■ぬれた手で機器に触れない  
ぬれたままの手で機器に触れないでください。  
感電や故障の原因となります。

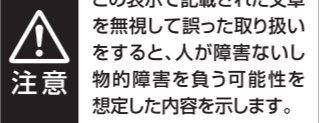

この表示で記載された文章を無視して誤った取り扱いをすると、人が障害のないし物的障害を負う可能性を想定した内容を示します。

■設置場所についての注意事項  
以下のような場所に置くと火災や感電、または故障の原因となります。

- ・台所、ガスレンジ、フライヤーの近くなど油煙が付きやすいところ
- ・浴室、温室、台所など、湿度の高いところ、雨や水しぶきのかかる場所
- ・常に5℃以下になる低温なところや40℃以上の高温なところ
- ・火花があたるところや、高温の熱源、炎が近いところ
- ・有機溶剤を使用しているところ、腐食性ガスのあるところ、潮風があたるところ
- ・金属粉、研削材、小麦粉、化学調味料、紙屑、木材チップ、セメントなどの粉塵、ほこりが多いところ
- ・機械加工工場など切削油または研削油が立ち込める場所
- ・食品工場、調理場など、油、酢、揮発したアルコールが立ち込める場所
- ・直射日光のあたるところ

■長期間使用しない場合は接続コードを外す  
長期間使用しない場合は、接続コードを外して保管してください。

■小さいお子様を近づけない  
お子様が機器に乗ったりしないよう、ご注意ください。けが等の原因になることがあります。

■静電気にご注意ください  
本製品は精密電子機器ですので、静電気を与えると誤動作や故障の原因となります。

## 制限事項

- ・本製品を使用することによって生じた、直接・間接の損害、データの消失等については、弊社では一切その責を負いません。
- ・本製品は、医療機器、原子力機器、航空宇宙機器、など人命に関わる設備や機器、および高度な信頼性を必要とする設備、機器での使用は意図されておりません。このような環境下での使用に関しては一切の責任を負いません。
- ・ラジオやテレビ、オーディオ機器の近くでは誤動作することがあります。必ず離してご使用ください。
- ・本製品(ソフトウェアを含む)は日本国内での使用を前提としており、日本国外で使用された場合の責任は負いかねます。
- ・本製品はSATA HDD/SSD専用です。パラレルATA(IDE)HDD/SSDは使用できません。

## ご使用のまえに

- ・本書の内容に関しましては、将来予告なしに変更することがあります。
- ・本書は万全を期して作成しておりますが、万一ご不審な点や誤りなどお気づきのことがありましたら、弊社サポートセンターまでご連絡いただけますようお願いいたします。
- ・本製品を使用することによって生じた、直接・間接の損害、データの消失等については、弊社では一切その責を負いません。
- ・Mac は Apple Inc.の登録商標です。
- ・Thunderbolt、Thunderboltロゴは、米国およびその他の国におけるIntel Corporationの商標です。
- ・記載の各商品、および製品、社名は各社の商標ならびに登録商標です。
- ・イラストと実際の商品とは異なる場合があります。
- ・改良のため、予告なく仕様を変更することがあります。

製品の性質上、すべての環境、組み合わせでの動作を保証するものではありません。

## 製品仕様

型番	CRCH535TB2IS
商品名	Thunderbolt2 5Bay Enclosure
本体色	ブラック
インターフェイス	デバイス側 SATA I/II/3.0/1.5Gbps/3.0Gbps/6Gbps ホスト側 Thunderbolt2 x2(デジチェーン対応)
冷却ファン仕様	7cm角 3,000rpm±10% ノイズレベル: 30.3dB* ※冷却ファン単体での計測値
サイズ	幅118×高さ180×奥行き210mm (突起部含まず、底面ゴム足高さ含む)
重量	約2,500g(ドライブ含まず)
電源仕様	【入力】100V~240V 【DC出力】19V/8.4A
温度・湿度	温度5℃~35℃・湿度20%~80% (結露しないこと、接続するMacの動作範囲内であること)

## 対応機種

■Thunderbolt/Thunderbolt 2ポートを標準搭載したMac

※Thunderboltポートに接続した場合の転送速度は、最大10Gbps(理論値)となります。

## 対応OS

■Mac OS 10.12.2/10.11.6/10.10.5/10.9.5(2016年12月現在)

## 対応HDD/SSD

■3.5" SATA HDD(SATA I/II/3.0/1.5Gbps/3.0Gbps/6Gbps)

※本製品はSATA HDD専用です。PATA(IDE)HDDは接続できません。

※10TBまでのHDDで動作確認を行っております(2016年12月現在)。

対応HDDの最新情報は弊社サポートセンターにお問い合わせください。

■12.5mm厚までの2.5" SATA HDD/SSD (SATA I/II/3.0/1.5Gbps/3.0Gbps/6Gbps)

※本製品はSATA HDD/SSD専用です。PATA(IDE)HDD/SSDは接続できません。

また、底面からネジ止めできないタイプのHDD/SSDは取り付けできません。

※1.8インチ、ZIFコネクタ、Micro SATAコネクタ、PCIe接続、3.3V駆動、12V駆動およびSATA接続以外の特殊な形状のHDD/SSDは使用できません。

## SATA HDD/SSDの取り扱いについて

SATA HDD/SSDの接続コネクタにはメーカーの推奨するHDD/SSDの着脱保証回数が設定されております。

この回数を超えるとHDD/SSDとしての品質を保証できませんので、着脱する回数は必要最小限にてご使用ください。

また、本製品の構造上、HDD/SSDに擦り傷が付く場合があります。あらかじめご了承ください。

## 本製品からのOS起動に関して

本製品はOS起動には対応していません。

## 裸族坊やセンちゃんからのお願い

裸族シリーズは、内蔵用HDD/SSDを手軽に使用することを想定して作られています。しかし、内蔵用HDD/SSDは本来とてもデリケートな精密機器です。特に静電気はHDD/SSDの大敵なので、必ず静電気の除去作業を行ってからHDD/SSDを取り扱うようお願いいたします。また、HDD/SSDを保管するときは高温多湿、ホコリの多い場所を避け、静電防止袋をご使用のうえ、大切に保管していただくようお願いいたします。

デリケートな裸族を守るの！



## 各部の名称とはたらき

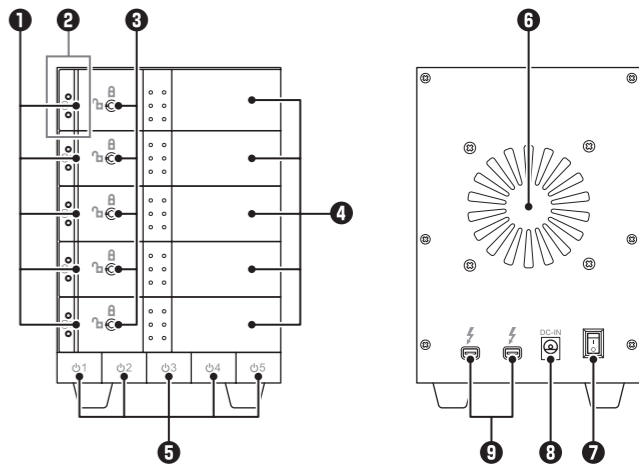

## ②拡大図

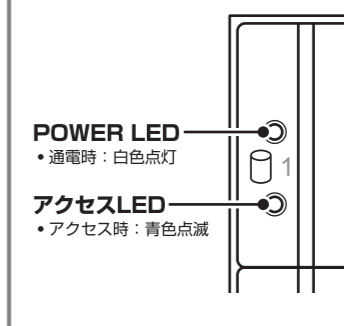

POWER LED

・通電時：白色点灯

アクセスLED

・アクセス時：青色点滅

- ① 取出し用ラッチ
- ② POWER LED/アクセスLED
- ③ ドアロック
- ④ フロントドア/インナートレイ
- ⑤ HDD独立電源スイッチ
- ⑥ 7cm冷却ファン
- ⑦ メイン電源スイッチ
- ⑧ 電源コネクタ
- ⑨ Thunderboltコネクタ

## HDD/SSDの組み込み方法

## HDD/SSDを接続する前に

警告 HDD/SSDを接続するまで、ACケーブルはコンセントから抜いておいてください。コンピュータの電源が入った状態で作業を行うと、感電などの事故や、故障の原因となります。

- ・HDD/SSDおよび本製品の基板部は精密機器ですので、衝撃には十分ご注意ください。
- ・HDD/SSD接続の際には、静電気に十分注意してください。人体に滞留した静電気が精密機器を故障させる原因になることがあります。作業の前に、金属のフレームなどに触れて放電するか、静電気防止バンドなどをお使いください。



注意

- ・フレームやHDD/SSDコネクタ、基板で手を切らないようにご注意ください。
- ・すでにデータの入っているHDD/SSDを接続する場合は、接続時の不測の事態に備えてデータのバックアップを必ず行ってください。また、本製品はHDD/SSDのホットスワップには対応しておりませんので、電源を入れたままのHDD/SSDの抜き差しは行わないでください。
- ・HDD/SSDの取り付け、取り外しを行う際にHDD/SSDに傷が付く場合があります。HDD/SSDに傷が付いたり、貼付してあるラベルやシールがはがれた場合、HDD/SSDメーカーの保証が受けられなくなる場合があります。HDD/SSDの出し入れはゆっくりと静かに行き、必要以上に傷が付かないように慎重にお取扱いください。

裏面へ続く➡

## HDD/SSDの組み込み方法(つづき)

### 取り付け方

本製品はシリアルATA (SATA) HDD専用です。  
パラレルATA (PATA)は接続できません。



- 1 フロントドアのドアロックが解錠状態(🔓マーク)にあることを確認し、取出し用ラッチを矢印の方向にスライドするとフロントドアが開きます。

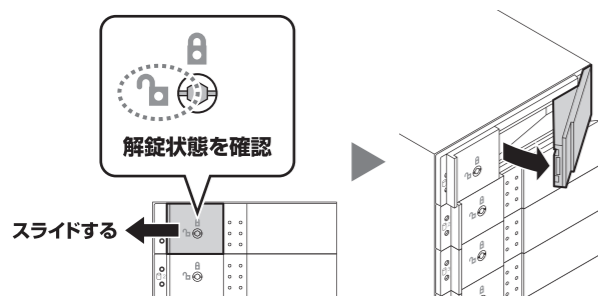

- 2 インナートレイをまっすぐ引き出します。

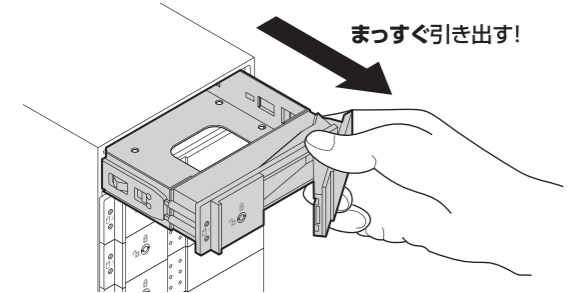

- 3 取り出したインナートレイを裏返し、付属のHDD固定用ネジ(3.5"用/2.5"用)を使用してHDD/SSDを取り付けます。

#### 3.5" HDDの取り付け

■使用する取り付け穴

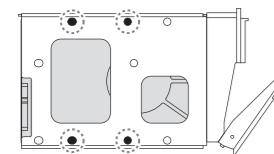

HDD固定用ネジ x4  
(3.5"用/付属)

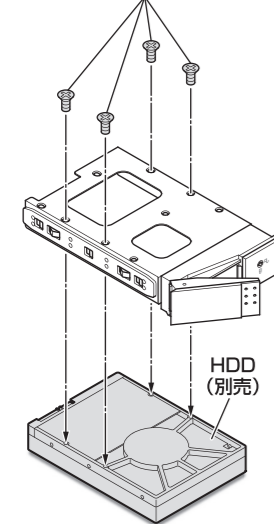

#### 2.5" HDD/SSDの取り付け

■使用する取り付け穴

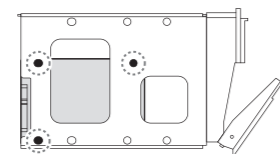

HDD固定用ネジ x3  
(2.5"用/付属)

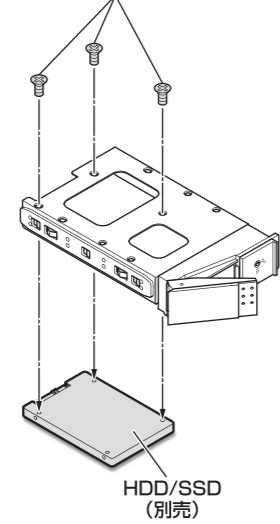

## HDD/SSDの組み込み方法(つづき)

- 4 インナートレイを元のスロットに戻します。インナートレイを奥まで確実に差し込み、フロントドアを閉めて完成です。

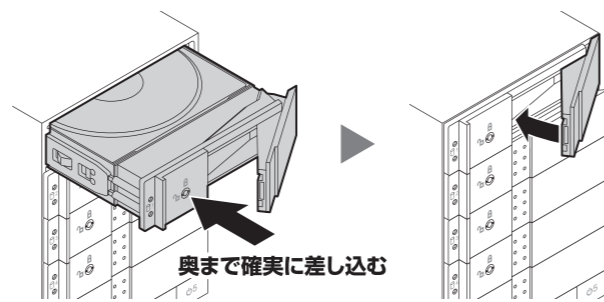

※取り外す際は、逆の手順をたどってください。

## ドアロックについて

安全のため、長時間で使用する場合にはフロントドアのドアロックを施錠してご使用ください。

※必ず付属のロックキーを使い、施錠・解錠を行ってください。

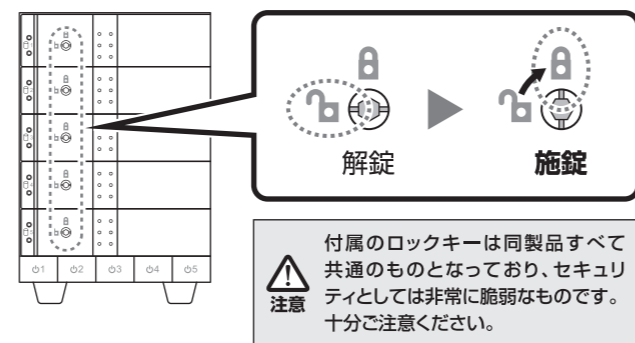

## Macとの接続方法

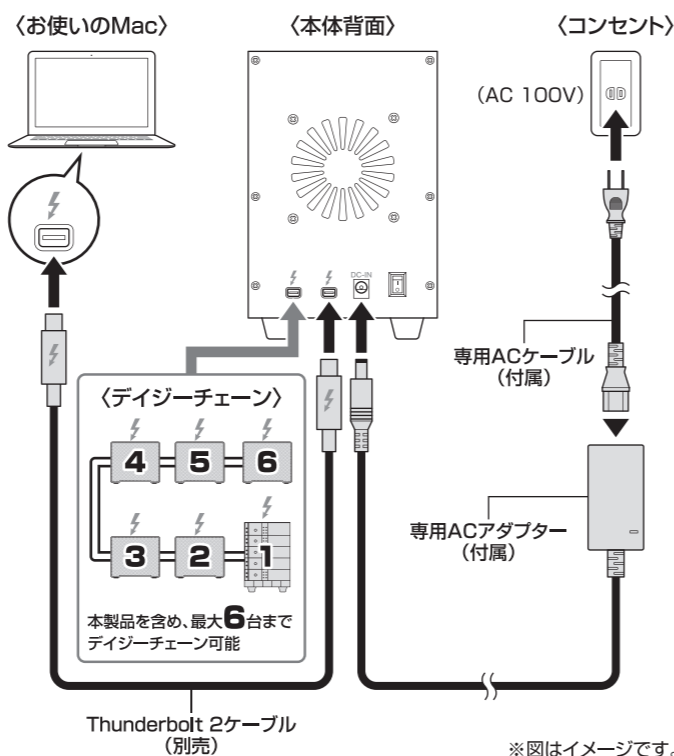

**注意** 接続は必ずメイン電源スイッチが「オフ」の状態で行ってください。メイン電源がオンの状態で接続を行うと、HDD/SSDが破損するおそれがあります。

## 電源の操作方法

本製品は組み込んだHDD/SSDの電源を個別にオン/オフできるスイッチを搭載しています。  
次の操作方法をお読みいただき、正しい手順で操作を行ってください。

**注意**

- Mac認識後にHDD/SSDの入れ替えをする場合は、必ずハードウェアの取り外し処理を行い、HDD独立電源スイッチをオフしてから行ってください。(本書「HDD/SSDの電源オフと取り外しについて」参照)
- 本製品はホットスワップには対応していませんので、HDD独立電源スイッチがオンの状態でのHDD/SSD抜き差しは行わないでください。

- 1 本体背面にあるメイン電源スイッチをオンにします。  
※Thunderbolt 2ケーブルがMacと接続されていないと、HDDや冷却ファンの回転は始まりません。
  - 2 電源をオンにすると、POWER LEDとステータスLEDがそれぞれ点灯/点滅し、背面の冷却ファンが回転します。  
※電源オフ→電源オンを行うときは、電源をオフにしたあと5秒程度待ってから電源をオンにしてください。
- 本製品はMacと接続後もHDD/SSDの電源を個別にオン/オフしたり、HDD/SSDの取り付け、取り外しを行うことができます。  
→本書「HDD/SSDの電源オフと取り外しについて」をご参照ください。

## HDD/SSDの電源オフと取り外しについて

本製品はMacと接続した状態でもHDD/SSDの電源を個別にオフにしたり、HDD/SSDを取り外すことができます。

- 1 デスクトップに表示されているHDD/SSDのアイコンを、Dockのゴミ箱にドラッグします。
- 2 HDD/SSDのアイコンが消えたのを確認してから、HDD独立電源スイッチを長押ししてオフにします。
- 3 POWER LEDが消灯したのを確認し、インナートレイを引き出します。

## ハードディスクのフォーマットについて

新しいHDDを接続した場合はフォーマット作業が必要となります。WEBにてフォーマット方法を解説していますのでご参照ください。

#### ■Macでのフォーマット方法



<http://www.century.co.jp/support/faq/mac-format.html>

#### ■Mac OS 10.11以降のフォーマット方法



<http://www.century.co.jp/support/faq/mac-osx-el-capitan-format.html>

※フォーマットの際は操作ミスを防ぐため、新しいHDD/SSDのみを接続して作業することをお勧めします。

## トラブルシューティング

#### ■[CRCH535TB2IS]からOSが起動しない

→OS起動はサポートしておりません。

#### ■インナートレイが入らない

→最上段のインナートレイのみ、前面部のサイズ(高さ)が少し大きくなっています。  
各インナートレイの前面部左側に数字が書いてありますので、数字をお確かめのうえ、正しい位置に取り付けを行ってください。

## FAQ(よくある質問とその回答)

#### Q. 他の機器で使用していたデータの入ったHDD/SSDを入れて、そのままデータにアクセスできますか?

A. 基本的には使用可能ですが、以前ご使用いただいていた環境によってはご使用になれない場合があります。ご使用になれない場合は、フォーマットを行う必要があります。  
不慮の事故によるデータの消失を避けるためにも、データが入ったHDD/SSDを接続する場合は、必ずバックアップをとってからの作業をお願いいたします。

#### Q. 横置きでの使用は可能ですか?

A. 本製品は「縦置き専用」です。  
横置きや逆向き、フロントドアを下にした設置、使用はできません。

#### — 本書に関するご注意 —

1. 本書の内容の一部または全部を無断転載することは固くお断りします。
2. 本書の内容については、将来予告なく変更することがあります。
3. 本書の内容については万全を期して作成しましたが、万一の不審な点や誤り、記載漏れなど、お気づきの点がございましたらご連絡ください。
4. 運用した結果の影響については、【3.】項に関わらず責任を負いかねますのでご了承ください。
5. 本製品がお客様により不適当に使用されたり、本書の内容に従わずに取り扱われたり、またはセンチリーおよびセンチリー指定のもの以外の第三者により修理・変更されたことなどに起因して生じた損害などにつきましては、責任を負いかねますのでご了承ください。

※記載の各会社名・製品名は各社の商標または登録商標です。  
※This product version is for internal Japanese distribution only.  
It comes with drivers and manuals in Japanese.  
This version of our product will not work with other languages operating system and we provide help support desk in Japanese only.

## サポートのご案内

#### ■販売・サポート

株式会社 センチュリー

#### ■サポートセンター

〒277-0872 千葉県柏市十赤二翁原240-9

**[TEL] 04-7142-7533**

(平日 午前10時～午後5時まで)

**[FAX] 04-7142-7285**

[Web] <http://www.century.co.jp>

[Mail] [support@century.co.jp](mailto:support@century.co.jp)

～お願い～

修理をご依頼の場合、必ず事前にサポートセンターにて受付を行ってから発送をお願いいたします。

#### アンケートにご協力をお願いします

センチリー商品をお買い求めいただき、まことにありがとうございます。今後の商品開発などの参考にさせていただきますので、下記URLにてアンケートの入力をお願いいたします。どうぞよろしくお願いいたします。

～弊社商品につきましてのアンケート～

[URL] <http://www.century.co.jp/que.html>

