

# 裸族のお立ち台

## FireWire 800/400 & USB3.0

### CROSFU3 取扱説明書

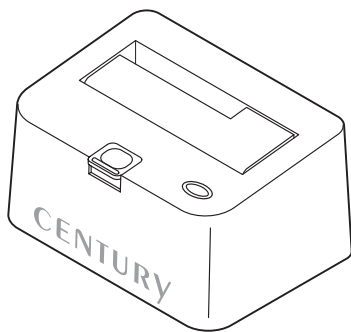

CENTURY

## 【はじめに】

このたびはCROSFU3をお買い上げいただき、まことにありがとうございます。  
ご使用前に本取扱説明書を必ずお読みください。

## 【安全上のご注意<必ず守っていただくようお願いいたします>】

- ・ご使用前に、安全上のご注意をよくお読みの上、正しくご使用ください。
- ・この項に記載しております注意事項、警告表示には、使用者や第三者への肉体的危害や財産への損害を未然に防ぐ内容を含んでおりますので、必ずご理解の上、守っていただくようお願いいたします。

■次の表示区分に関しましては、表示内容を守らなかった場合に生じる危害、または損害程度を表します。



**警告**

この表示で記載された文章を無視して誤った取り扱いをすると、人が死亡または重傷を負う可能性を想定した内容を示します。



**注意**

この表示で記載された文章を無視して誤った取り扱いをすると、人が障害ないし物的障害を負う可能性を想定した内容を示します。

### ⚠ 警告

#### ■煙が出る、異臭がする、異音ができる

煙が出る、異臭がする、異音ができるときはすぐに機器の電源スイッチを切り、電源プラグをコンセントから抜いてお買い上げの販売店へ修理を依頼されるか、弊社サポートセンターまでご連絡ください。

#### ■機器の分解、改造をしない

機器の分解、改造をすることは火災や感電の原因となります。  
点検および修理は、お買い上げの販売店へ依頼されるか、弊社サポートセンターまでご連絡ください。

#### ■機器の内部に異物や水を入れない

筐体のすきまから内部に異物や水が入った場合は、すぐに機器の電源スイッチを切り、電源プラグをコンセントから抜いてお買い上げの販売店へ修理を依頼されるか、弊社サポートセンターまでご連絡ください。

#### ■湿度の高い場所、水気のある場所では使用しない

台所や風呂場など、湿度の高い場所、水気のある場所では使用しないでください。感電や機器の故障、火災の原因となります。

#### ■不安定な場所に機器を置かない

ぐらついた台の上や傾いた場所、不安定な場所に機器を置かないでください。落ちたり、倒れたりしてけがの原因になることがあります。そのまま使用されると火災の原因になる可能性があります。

#### ■電源の指定許容範囲を守る

機器指定の電圧許容範囲を必ず守ってください。定格を越えた電圧での使用は火災や感電、故障の原因となります。

#### ■電源コード、接続コードの取扱いについて

電源コード、接続コードの上に機器本体や重い物を置いたり、釘等で固定すると傷ついて芯線の露出や断線等による火災や感電の原因になったり、機器の故障につながりますので必ず避けてください。また、足を引っかけるおそれのある位置等には設置しないでください。

#### ■雷が鳴り出したら電源コードに触れない

感電したり火災の原因となります。

#### ■ぬれた手で機器に触れない

ぬれたままの手で機器に触れないでください。感電や故障の原因となります。

### ⚠ 注意

#### ■設置場所に関する注意事項

以下のような場所に置くと火災や感電、または故障の原因となります。

- ・台所、ガスレンジ、フライヤーの近くなど油煙がつきやすいところ
- ・浴室、温室、台所など、湿度の高いところ、雨や水しぶきのかかるところ
- ・常に5℃以下になる低温なところや40℃以上の高温なところ
- ・火花があたるところや、高温の熱源、炎が近いところ
- ・有機溶剤を使用しているところ、腐食性ガスのあるところ、潮風があたるところ
- ・金属粉、研削材、小麦粉、化学調味料、紙屑、木材チップ、セメントなどの粉塵、ほこりが多いところ
- ・機械加工工場など切削油または研削油が立ち込めるところ
- ・食品工場、調理場など、油、酢、揮発したアルコールが立ち込めるところ
- ・直射日光のあたるところ

#### ■長期間使用しない場合は接続コードを外してください

長期間使用しない場合は接続コードを外して保管してください。

#### ■機器を移動するときは接続コード類をすべて外してください

移動する際は必ず接続コードを外して行ってください。接続したままの移動はコードの断線等の原因となります。

#### ■小さいお子様近づけない

お子様が機器に乗ったりしないよう、ご注意ください。けが等の原因になることがあります。

#### ■静電気にご注意ください

本製品は精密電子機器ですので、静電気を与えると誤動作や故障の原因となります。

## ■ もくじ

■ はじめに .....	i
■ 安全上のご注意 .....	i
■ 制限事項 .....	1
■ ご使用の前に .....	1
■ 製品仕様 .....	2
■ 製品内容 .....	2
■ 各部の名称 .....	2
■ 対応HDD/SSD .....	3
■ 対応OS .....	3
■ 対応機種 .....	4
■ HDD/SSDの取り付け方法 .....	5
■ HDD/SSDの取り外し方法 .....	7
■ PCとの接続方法 .....	9
■ FireWire機器をディジーチェーンする際のご注意 .....	11
■ 電源の投入方法 .....	13
■ 領域の確保とフォーマット .....	15
・ Windows 8/Windows 7/Windows Vistaの場合 .....	15
・ Windows XPの場合 .....	21
■ ハードウェアの取り外しについて .....	27
■ Macでの使用方法 .....	29
■ トラブルシューティング .....	31
■ FAQ .....	33
■ サポートのご案内 .....	35

## 【制限事項】

- ・本製品を使用することによって生じた、直接・間接の損害、データの消失等については、弊社では一切その責を負いません。
- ・本製品は、医療機器、原子力機器、航空宇宙機器など、人命に関わる設備や機器、および高度な信頼性を必要とする設備、機器での使用は意図されておりません。このような環境下での使用に関しては一切の責任を負いません。
- ・ラジオやテレビ、オーディオ機器の近くでは誤動作することがあります。必ず離してご使用ください。
- ・本製品（ソフトウェアを含む）は日本国内での使用を前提としており、日本国外で使用された場合の責任は負いかねます。

## 【ご使用の前に】

- ・本書の内容等に関しましては、将来予告なしに変更することがあります。
- ・本書の内容に関しましては、万全を期して作成しておりますが、万一ご不審な点や誤りなどお気づきのことがありましたら、弊社サポートセンターまでご連絡いただきますようお願いいたします。
- ・本製品を使用することによって生じた、直接・間接の損害、データの消失等については、弊社では一切その責を負いません。
- ・Windows は Microsoft Corporation の登録商標です。
- ・Mac は Apple Inc. の登録商標です。
- ・記載の各商品、および製品、社名は各社の商標ならびに登録商標です。
- ・イラストと実際の商品とは異なる場合があります。
- ・改良のため、予告なく仕様を変更することがあります。

本製品はHDD/SSD等のSATA機器をむき出しのままPCに接続するための製品です。本来、ケースなどに内蔵して使用するSATA機器を露出したまま通電させることとなりますので、感電等の事故、およびSATA機器へのほこりや水分等の付着には十分ご注意ください。また、静電気も機器を破壊する原因となりますので、SATA機器の取り扱い時には静電気防止バンド等を用いて、故障の防止に努めてください。

### 裸族坊やセンちゃんからのお願い

裸族シリーズは、内蔵用HDD/SSDをケースに入れず、むき出し＝「裸」のまま手軽に使用することを想定して作られています。しかし、内蔵用HDD/SSDは本来とてもデリケートな精密機器です。特に静電気やほこりに弱いので、必ず静電気の除去作業を行ってからHDD/SSDを取り扱うようお願いいたします。また、HDD/SSDを保管する時は高温多湿を避け、静電防止袋等をご使用の上、大切に保管していただくようお願いいたします。

デリケートな  
裸族を  
守るのう!



## 【製品仕様】

- 型番：CROSFU3
- 商品名：裸族のお立ち台 FireWire 800/400 & USB3.0
- インターフェイス
  - デバイス側：SATA I/II/1.5Gbps/3.0Gbps
  - ホスト側：USB3.0/IEEE1394a/IEEE1394b
- USBコネクタ形状：Standard Bタイプ
- 重量：約 600g（ドライブ含まず）
- 寸法：幅134mm×高さ68mm×奥行94mm（突起部含まず）
- 温度・湿度：温度5～35℃・湿度20～80%  
（結露しないこと、接続するPCの動作範囲内であること）

※本製品にHDD/SSDは含まれておりません。

## 【製品内容】

- CROSFU3 本体
- 専用FireWire 400-400ケーブル
- 専用FireWire 800-800ケーブル
- 専用USB3.0ケーブル
- 専用ACアダプター
- 専用ACケーブル
- 取扱説明書/保証書（本書）

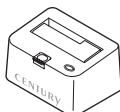

CROSFU3 本体

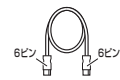

専用FireWire 400-400ケーブル

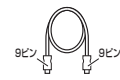

専用FireWire 800-800ケーブル

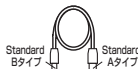

専用USB3.0ケーブル



専用ACアダプター



専用ACケーブル



取扱説明書/保証書

## 【各部の名称】

### 〈全体〉

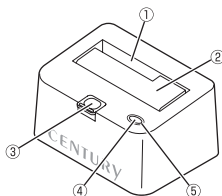

- ①2.5" HDD/SSD用切り欠き
- ②HDD差し込み口
- ③ドライブ取り出し補助ボタン
- ④電源スイッチ
- ⑤パワー / アクセスLED
  - ・電源ON時：青色に点灯します
  - ・HDDアクセス時：赤色に点滅します

### 〈背面〉

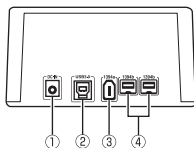

- ①電源コネクタ
- ②USB3.0コネクタ
- ③FireWire 400コネクタ
- ④FireWire 800コネクタ

## 【対応HDD/SSD】

- 本製品はSATA 6GbpsのSATA HDDが接続可能ですが、インターフェイス側がUSB3.0またはFireWire800/400のため、転送速度はそれぞれのインターフェイスの上限速度となります。

### 〈HDD〉

#### ■2.5インチまたは3.5インチのSATA HDD (SATA I / II / 3.0 / 1.5Gbps / 3.0Gbps / 6Gbps)

- ※本製品はSATA専用です。PATA (IDE) HDDは接続できません。
- ※4TBまでのHDDで動作確認を行っております (2012年11月現在)。  
対応HDDの最新情報は弊社サポートセンターにお問い合わせください。
- ※Windows XPではOSの制限により、2TBより大きいサイズのHDDを扱うことができません。
- ※SAS (Serial Attached SCSI) HDDは使用できません。
- ※3.3V駆動の2.5インチHDDは動作しません。

### 〈SSD〉

#### ■MLCタイプの2.5インチSATA SSD (SATA I / II / 3.0 / 1.5Gbps / 3.0Gbps / 6Gbps)

- ※1.8インチ、ZIFコネクタ、3.3V駆動および特殊形状 (ASUS Eee PCの内蔵SSD等) のSSDは接続できません。またSLCタイプのSSDにつきましては動作保証対象外とさせていただきます。
- ※5V駆動のものに限ります。

## 【対応OS】

### ■Windows

- ・Windows 8 (32bit/64bit) 、Windows 7 (32bit/64bit) 、  
Windows Vista (32bit/64bit) 、Windows XP (32bit)
- ※Windows Updateにて最新の状態にしてご使用ください。
- ※Windows 95 / Windows 98 / Windows 98SE / Windows 3.x / Windows NT / Windows Me /  
Windows 2000では動作しません。

### ■Mac

- ・Mac OS 10.8、10.7.4、10.6.8、10.5.8 (2012年11月現在)

## 【対応機種】

### ■FireWire接続

※FireWire 4ピン端子搭載PCに接続する場合は、別売のFireWire 4ピン-6ピンケーブルが必要になります。

#### <Windows>

- ・IEEE1394a (FireWire 400) または IEEE1394b (FireWire 800) を搭載した PC/AT互換機

#### <Mac>

- ・標準でFireWire 400またはFireWire 800を搭載しているIntel Mac

### ■USB接続

#### <Windows>

- ・USB3.0インターフェイスポートを搭載したPC/AT互換機 (USB3.0モード動作時)
- ・USB2.0インターフェイスポートを搭載したPC/AT互換機 (USB2.0モード動作時)
- ・CPUクロック 2GHz / メインメモリ 1GB 以上

※intelチップセット搭載モデル推奨

※sis7000/7001/7002.PCI to USB Host Controller 搭載PCIは、USB HostControllerの問題で正常に動作しない可能性があります。

#### <Mac>

- ・USB3.0インターフェイスポートを標準搭載したMac
- ・Intel CPUを搭載したMac

※USB3.0インターフェイスカード経由での動作は保証対象外となります。

※USB2.0ポートを標準搭載していない機種に関してはサポート対象外となります。

※製品の性質上、すべての環境、組み合わせでの動作を保証するものではありません。

#### 本製品からのOS起動に関して

本製品はOS起動には対応していません。

#### SATA HDD/SSDの取り扱いについて

HDD/SSDの保護のために、未使用時は本製品からHDD/SSDを取り外して保管してください。

SATA HDD/SSDの接続コネクタにはメーカーの推奨するHDD/SSDの着脱保証回数が設定されています。

この回数を超えるとHDD/SSDとしての品質を保証できませんので、着脱する回数は必要最小限にてご使用ください。

## 【HDD/SSDの取り付け方法】

### ■HDD/SSD接続の前に

- ・HDD/SSDおよび本製品の基板部は精密機器ですので、衝撃には十分ご注意ください。
- ・HDD/SSD接続の際には、静電気に十分注意してください。  
人体に滞留した静電気が精密機器を故障させる原因になることがあります。  
作業の前に、金属のフレームなどに触れて放電するか、静電気防止バンドなどをお使いください。

#### ※注意

既にデータの入っているHDD/SSDを接続する場合は、接続時の不測の事態に備えてデータのバックアップを必ず行ってください。

### ⚠ 警告

#### ■接続および電源投入の順序にご注意ください！！

- ・本製品はまずHDD/SSDを接続後、電源を投入して認識する仕様となっております。
- ・本製品のみ接続、または電源投入後の抜き差し（ホットスワップ）には対応しておりません。  
※上記のような接続および電源投入を行うと、データの破損や本製品または接続したHDD/SSDの故障をまねく可能性がございます。

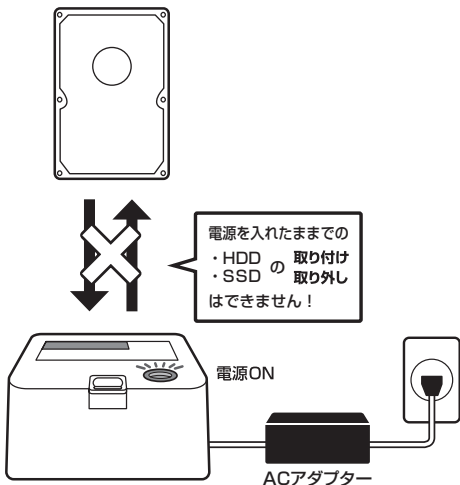



※本製品はシリアルATA (SATA) HDD/SSD専用です。パラレルATA (PATA) は接続できません。



注意



SATAコネクタ

要確認



PATAコネクタ

### ■3.5" HDDの取り付け方法

HDDのコネクタ部分を下側にし、垂直に立てた状態で本製品にゆっくり差し込みます。

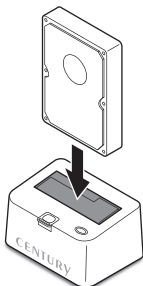

完成図

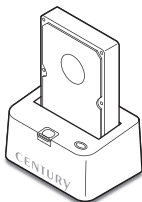

### ■2.5" HDD/SSDの取り付け方法

HDDのコネクタ部分を下側にし、垂直に立てた状態で本製品の2.5" HDD用切り欠き部分にゆっくりと差し込みます。

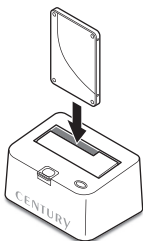

完成図

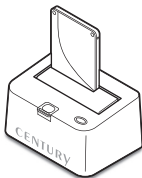

### ■注意！

HDDを装着する際には、HDDの向きとSATAコネクタの位置に注意してゆっくり差し込んでください。ちから任せに押し込むと破損や故障の原因となります。

## 【HDD/SSDの取り外し方法】

※本製品はSATA HDD/SSDのホットスワップには対応していません。  
HDD/SSDを取り外す際は、必ず電源をOFFにしてから行うようにしてください。

1. HDD（またはSSD）に手を添えながら、ドライブ取り出し補助ボタンをゆっくり押します。

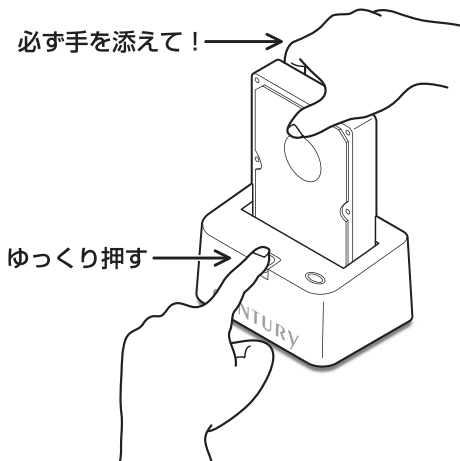

2. ドライブ取り出し補助ボタンを押すとHDDがせり出してきますので、ゆっくりと垂直にHDDを取り外します。

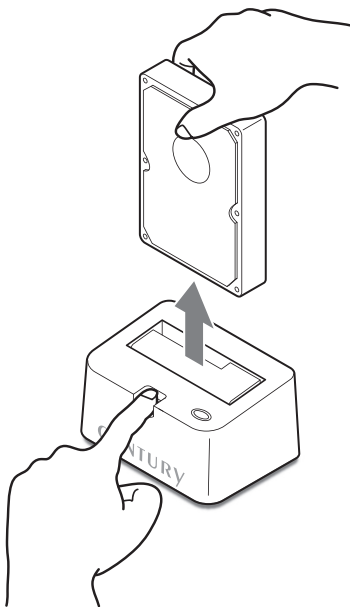

■注意！

HDDを装着する際には、HDDの向きとSATAコネクタの位置に注意してゆっくり差し込んでください。ちから任せに押し込むと破損や故障の原因となります。

## 【PCとの接続方法】

本製品をコンセント電源とお使いのPCに接続すれば、使用の準備は完了です。

### ■FireWire 400ケーブル、FireWire 800ケーブルの場合

※ご使用のPCのIEEE 1394ポートが4ピン端子の場合、別途FireWire 4ピン-6ピンケーブルが必要となります。

#### ■注意！

各ケーブルを接続する前に、本製品の電源が“OFF”になっていることを必ずご確認ください。

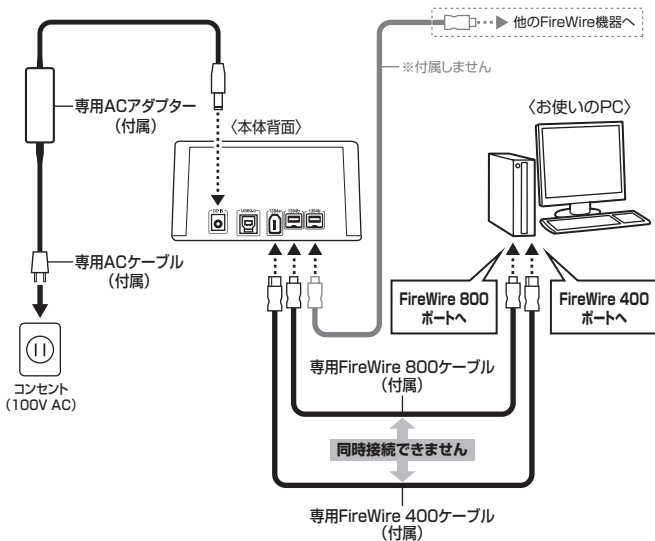

各ケーブル接続後、電源スイッチを入れる

## ■USB3.0の場合

### ■注意！

各ケーブルを接続する前に、本製品の電源が“OFF”になっていることを必ずご確認ください。

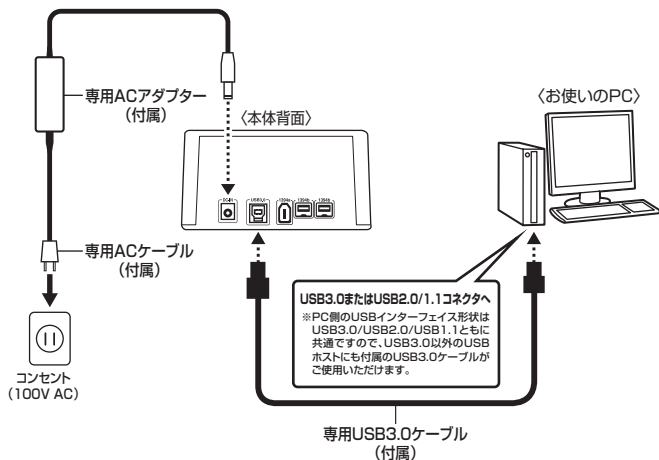

各ケーブル接続後、電源スイッチを入れる

## 【FireWire機器をディジーチェーンする際のご注意】

本製品はリピータハブを内蔵しておりますので、FireWire機器のディジーチェーンが可能ですが、機器の接続や取り外しを行う場合には注意が必要です。

また、バスパワーの出力はありませんのでバスパワーのみで動作する外付け小型HDD、各種変換アダプタ、リピーターハブ等は動作しません。

### ■データ転送中にFireWire機器の抜き差しをしない

データの転送中にFireWire機器の抜き差しが発生すると、転送エラー等が発生する可能性があります。最悪の場合、HDDが破損するおそれがあります。

データの転送中にはFireWire機器の抜き差しを行わないでください。

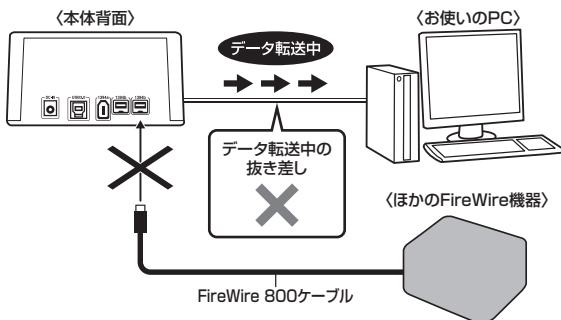

※図はイメージです。実際の使用の際は本製品にHDDがセットされ、電源が入っていないとディジーチェーンしたデバイスは認識されません。

## ■ディジーチェーン時の転送速度について

ディジーチェーン時、それぞれの機器の転送速度は下図のようになります。

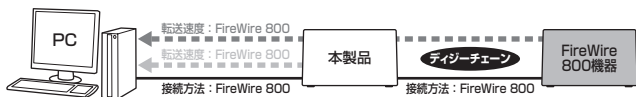
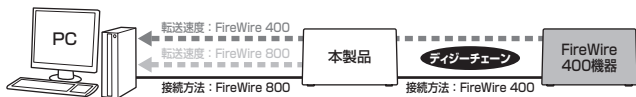
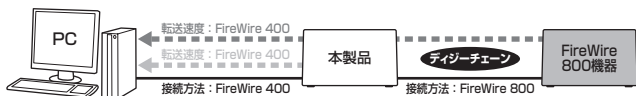

### ■ディジーチェーンのし過ぎにご注意！

FireWire機器をディジーチェーンし過ぎると、機器の認識が不安定になったり、転送速度が極端に遅くなる場合があります。

接続する機器にもよりますが、ディジーチェーンはホストから数えて最大3台程度に留めるようお願いします。

## 【電源の投入方法】

電源スイッチは押しボタン式です。1度押してON、2度押せば元に戻りOFFになります。  
また、各ケーブルを接続する前には必ず電源スイッチが“OFF”になっていることをご確認ください。

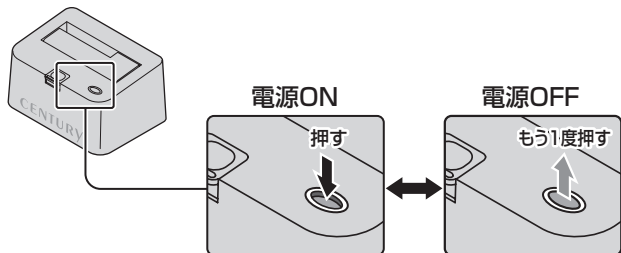





## 【領域の確保とフォーマット】

注意：この説明では、HDDにパーティションを分割しない設定で領域を確保する操作を説明しています。

細かく分割する操作に関しては、Windowsのヘルプや参考書を参考にしてください。

※この手順どおりに処理を行うと、HDDのフォーマットを行ってHDD内に入っているデータを消去します。消したくないデータが入っている場合は、領域の確保とフォーマット処理は行わないようにしてください。

## ■Windows 8/Windows 7/Windows Vistaの場合

### 1.



### □Windows 8

画面左下を右クリックし、「ディスク管理」を開きます。

その後は手順.3にお進みください。



### □Windows 7

【スタート】 → 【コントロールパネル】 → 【表示方法：小さいアイコン\*】 → 【管理ツール】を開きます。

※コントロールパネルを開いても【小さいアイコン】または、【クラシック表示】にしないと管理ツールが表示されませんのでご注意ください。

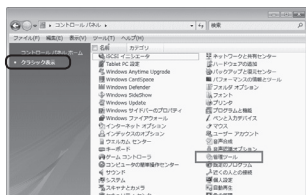

### □Windows Vista

【スタート】 → 【コントロールパネル】 → 【クラシック表示※】 → 【管理ツール】を開きます。

※コントロールパネルを開いても【小さいアイコン】または、【クラシック表示】にしないと管理ツールが表示されませんのでご注意ください。

## 2.

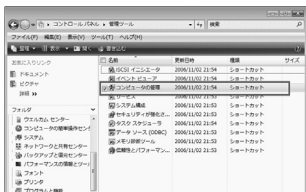

【管理ツール】の中の【コンピュータの管理】を開きます。

※このとき【ユーザーアカウント制御】ウィンドウが表示されます。

【続行】をクリックしてください。

続行できない場合はユーザーに管理者としての権限がありません。システムの管理者にご相談ください。

## 3.

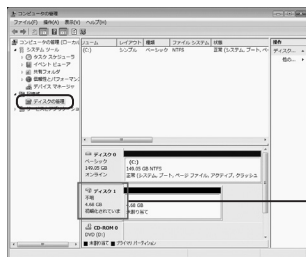

【コンピュータの管理】の【ディスクの管理】を選択すると、接続したディスクが【初期化されていません】と表示されています。

そこを右クリックして表示されるポップアップメニューから【ディスクの初期化】を選択します。

## 4.



【ディスクの初期化】ウィンドウが表示されます。

先ほど選択したディスクで間違いのいかを確認して【OK】をクリックします。

#### ※パーティションスタイルについて

2TB以上の容量を扱う場合はGPT形式をお勧めします。MBR形式の場合、1パーティションサイズの上限が2TBとなっております。

GPT形式は、Windows 2000やWindows XP等では読み書きすることができません。

また、ハードウェアの仕様によって、2TBを超える容量が扱えない場合もございます。

GPT形式であれば2TBを超える容量が扱えるわけではないことに注意してください。

## 【Windowsでの使用方法】

5.

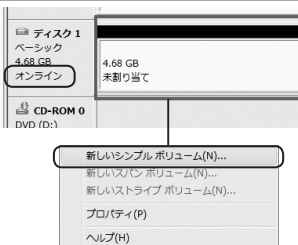

【ディスクの初期化】が完了するとディスクの状態が【オンライン】に変わります。

この状態ではまだ使用できませんので、ボリュームを作成してフォーマットする必要があります。

ディスク名の表示の右側の、容量が表示されているところを【右クリック】すると、ポップアップメニューが表示されますので【新しいシンプルボリューム】を選択します。

6.

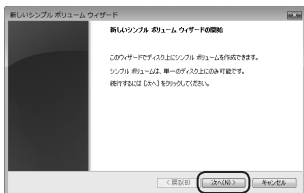

【新しいシンプルボリュームウィザード】が表示されます。

設定する箇所はありませんので【次へ】をクリックします。

7.

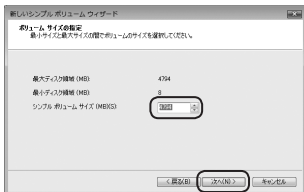

【ボリュームサイズの指定】が表示されます。

MB（メガバイト）単位でボリュームサイズを指定します。

ここで指定したサイズがパーティションサイズとなりますので、任意の数値を指定してください。

特に指定しなければ最大容量で設定されます。

設定したら【次へ】をクリックします。

## 8.



【ドライブ文字またはパスの割り当て】ウィンドウが表示されます。

ドライブ文字はマイコンピュータやエクスプローラで割り当てられるドライブのアルファベットです。

通常、Cが起動ドライブで以降アルファベット順に割り当てられます。

特に指定がなければ空いている割り当て番号のいちばん若いアルファベットが割り当てられます。

【次の空のNTFSフォルダにマウントする】と【ドライブ文字またはドライブ パスを割り当てない】は通常使いませんので選択しないでください。

こちらの機能を選択する場合は、Windowsの説明書、ヘルプ、参考書籍等をご参照ください。

## 【Windowsでの使用方法】

### 9.

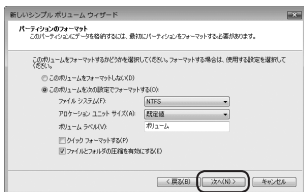

【パーティションのフォーマット】  
ウィンドウが表示されます。

#### ・ファイルシステム

NTFSを選択します。他のファイルシステムは使用しないでください。

#### ・アロケーションユニットサイズ

パーティションのアロケーションユニットサイズを指定します。

特に使用するアプリケーション等の指定がない限り、規定値を選択します。

#### ・ボリュームラベル

マイコンピュータ等から表示されるボリュームラベルを設定します。

#### ・クイックフォーマットする

このチェックボックスを有効にすると、フォーマットする際にクイックフォーマットでフォーマットを行います。

通常のフォーマットと違い、ディスクの全領域をベリファイしませんので、時間がかからない代わりに、不良セクタ等の代替も行われません。

お使いのディスクの状態に合わせて選択してください。

#### ・ファイルとフォルダの圧縮を有効にする

このチェックボックスを有効にすると、ファイルとフォルダの圧縮が有効になります。

通常よりも大きな容量を使用できるようになりますが、パフォーマンスの面では圧縮されていない状態よりも劣ります。

一部のアプリケーションではこの設定が推奨されていないこともありますのでご注意ください。

設定が終わりましたら、【次へ】をクリックします。

10.

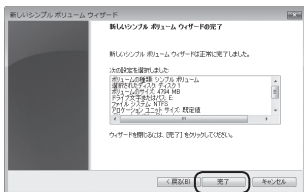

【新しいシンプルボリュームウィザードの完了】ウインドウが表示されます。

テキストボックスの設定を確認して【完了】をクリックするとフォーマットが開始されます。

11.

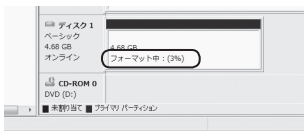

これでフォーマットの作業は完了です。

ディスクの管理の容量表示ウインドウには、フォーマット完了までの進行状況が表示されます。

フォーマットが完了すると、マイコンピュータにディスクが表示され、使用可能になります。

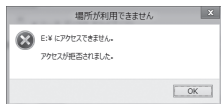

- ・フォーマット中にディスクにアクセスしようとすると警告が表示されますが故障ではありません。
- ・フォーマット中は、PC、本製品の電源を切ったり、ケーブルを取り外したり、Windowsを終了しないでください。故障の原因となります。

# 【Windowsでの使用方法】

## ■Windows XPの場合

注意：フォーマットにはアドミニストレータ権限を持っているユーザーでログインして行ってください。

1.



スタートメニューのマイ コンピュータを「右クリック」で開き「管理」を選択します。

「コンピュータの管理」ウィンドウが開きます。



2.

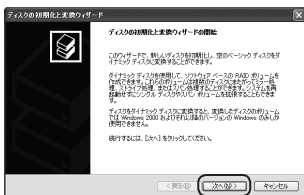

「コンピュータの管理」ウィンドウの「ツリー」の中から「ディスクの管理」を選択すると、「ディスクのアップグレードと署名ウィザードの開始」ウィンドウが表示されます。

「次へ」をクリックします。

3.

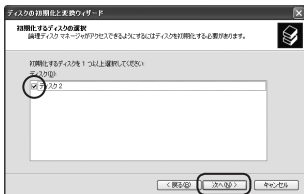

「署名するディスクの選択」ウィンドウが表示されます。

署名するディスクにチェックを入れて「次へ」をクリックします。



## 4.

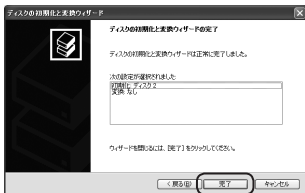

「ディスクのアップグレードと署名ウィザードの完了」ウィンドウが表示されます。

「完了」をクリックしてウィンドウを閉じます。

## 5.



次にパーティションの作成を行います。

「未割り当て」と表示され、斜線になっているディスクがフォーマットされていないディスクですので、「未割り当て」と表示されている部分を「左クリック」で選択し、「右クリック」でメニューを開き、「パーティションの作成 (P) ..」を選択します。

## 6.

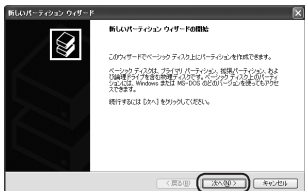

「パーティション作成ウィザード」が表示されます。

「次へ」をクリックします。

## [Windowsでの使用方法]

7.

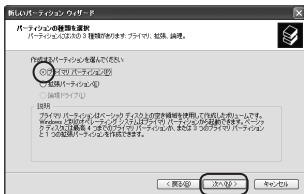

「パーティションの種類を選択」ウインドウが表示されます。

「プライマリパーティション」を選択して「次へ」をクリックします。

※ひとつのディスク上に5つ以上のパーティションに分割する場合は、拡張パーティションを選択します。

8.

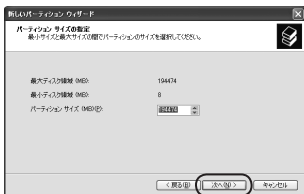

「パーティションサイズの指定」ウインドウが表示されます。

「次へ」をクリックします。

※既定値は最大容量(1パーティション)ですが、複数のパーティションを作成するには、容量を減らし、「パーティション作成ウィザード」をくり返して行うことで、複数のパーティションを作成することができます。

9.

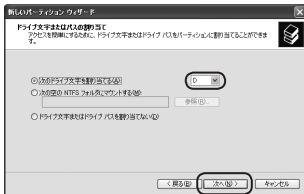

【ドライブ文字またはパスの割り当て】ウインドウが表示されます。

ドライブ文字は、マイコンピュータやエクスプローラで割り当てられるドライブのアルファベットです。

通常、Cが起動ドライブで以降アルファベット順に割り当てられます。

特に指定がなければ空いている割り当て番号のいちばん若いアルファベットが割り当てられます。

【次の空のNTFSフォルダにマウントする】と【ドライブ文字またはドライブパスを割り当てない】は通常使いませんので選択しないでください。

こちらの機能を選択する場合は、Windowsの説明書、ヘルプ、参考書籍等をご参照ください。

## 10.

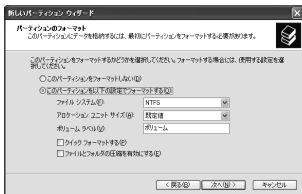

「パーティションのフォーマット」ウィンドウが表示されます。

このウィンドウでフォーマット設定をすることができます。

※Windows XPでは32GBを越えるFAT32ボリュームをフォーマットすることができません。

- ・使用するファイルシステム  
NTFSとFAT32が選択可能です。
- ・アロケーションユニットサイズ  
アロケーションユニットの大きさを設定します。通常は既定値のまま変更する必要はありません。
- ・ボリュームラベル  
「マイコンピュータ」で表示されるボリューム名です。  
指定しなければ既定の「ボリューム」というボリュームラベルが設定されます。
- ・クイックフォーマットする  
このチェックボックスを有効にすると、フォーマットする際にクイックフォーマットでフォーマットを行います。  
通常のフォーマットと違い、ディスクの全領域をベリファイしませんので、時間がかからない代わりに、不良セクタ等の代替も行われません。お使いのディスクの状態に合わせて選択してください。
- ・ファイルとフォルダの圧縮を有効にする  
Windowsのファイル圧縮機能を使用します。  
ファイルを圧縮して格納することにより、実際の容量よりも大きく使用することが可能ですが、仕様の的にファイルの読み書き速度の低下をまねくようです。  
詳しくはお使いのWindowsの説明書、ヘルプ、参考書籍等をご参照ください。

すべて設定して「次へ」をクリックします。

11.

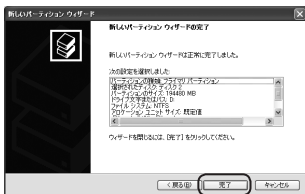

「パーティション作成ウィザードの完了」ウィンドウが表示されます。「完了」をクリックして閉じます。

12.

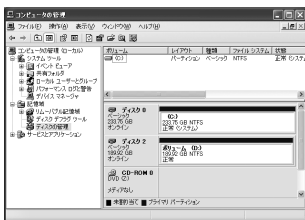

フォーマットが開始されます。「ディスクの管理」で表示されるステータスが「フォーマット中」になります。進行状況が100%になり、ステータスが「正常」になればフォーマット完了です。使用可能になっていますので、マイコンピュータからディスクアイコンを開いてコピーなどを行ってみてください。



- ・フォーマット中にディスクにアクセスしようとすると警告が表示されますが故障ではありません。
- ・フォーマット中は、PC、本製品の電源を切ったり、ケーブルを取り外したり、Windowsを終了しないでください。故障の原因となります。



## 【ハードウェアの取り外しについて】

本製品はPC起動中にハードウェアの取り外しが可能です。

※この項で説明するハードウェアの取り外しとは、本製品とPCの接続を解除するという意味で、本製品に接続されているHDD/SSDそのものを取り外せるという意味ではありませんので、ご注意ください。

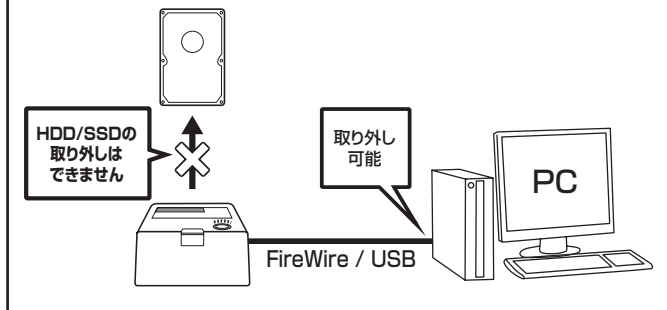

1：本製品を接続すると、タスクトレイに「ハードウェアの取り外し」アイコンが表示されます。

取り外す際は「ハードウェアの取り外し」アイコンをクリックします。  
デバイス名は以下のように表示されます。

- Windows XP : USB大容量記憶装置デバイス
- Windows Vista : USB大容量記憶装置
- Windows 8/7 : USB to ATA / ATAPI Bridge

2：取り外し完了のメッセージが表示されれば完了です。

電源を切ってケーブルを取り外してください。

※取り外しの詳しい手順はOSにより異なりますので、お使いのWindowsの説明書、ヘルプ、参考書籍等をご参照の上、作業を行ってください。

「ハードウェアの取り外し」の手順を経ずに本製品を取り外すと、HDD/SSDのデータが破損したり、消失するおそれがありますので、必ず「ハードウェアの取り外し」の処理を行ってください。



## 【Macでの使用方法】

Mac OS XでのフォーマットはOS標準の「Disk Utility」を使用します。

※あらかじめMacフォーマットを行ったHDDはそのまま使用可能です。

1.

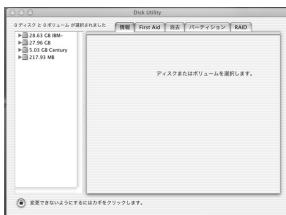

「Disk Utility」を起動します。

※ 「Disk Utility」は、アプリケーション>Utilityの中にあります。

左側に接続されているフォーマット可能ディスクの一覧が表示されます。

本製品は、

**「xx GB (HDD/SSDの容量) Media」**

と表示されます。

これをクリックして選択します。

2.



接続されているディスクの情報が表示されます。

3.



上の「パーティション」タブをクリックします。パーティション設定を変更できます。

・ **ボリュームの方式**

作成するボリューム数を選択します。8つまで分割して作成することが可能です。

・ **ボリューム**

メディアの分割状況が表示されます。

・ **ボリューム情報**

ボリューム情報は「ボリュームの方式」で選択されたボリューム情報を変更します。

「ボリュームの方式」で別のパーティションを選択するとパーティション毎に設定を変更することが可能です。

・ **名前**

作成するボリューム名を変更できます。変更しないと「名称未設定」という名前が付けられます。



- ・フォーマット

作成するボリュームのフォーマットを選択します。「Mac OS標準」、「Mac OS拡張」、「UNIXファイルシステム」、「空き領域」が選択できます。通常は「Mac OS拡張」を選択してください。

- ・サイズ

作成するボリュームのサイズを変更できます。

- ・オプション

「Mac OS 9ディスクドライバをインストール」のチェックをするとMac OS 9で動作するドライバをインストールします。

- ・分割

選択されているボリュームを同じ容量で分割します。

- ・削除

選択されているボリュームを削除します。

- ・元に戻す

直前の変更を元に戻します。

## 4.



すべて決定したら右下の「OK」をクリックします。

警告が表示されます。

作成する場合は「パーティション」を、キャンセルする場合は「キャンセル」をクリックします。

## 5.



パーティションが作成され、デスクトップにマウントされます。

取り外しをする場合はこのアイコンをDockの中のごみ箱にドロップします。

## 【トラブルシューティング】

主なトラブルの対処方法を説明いたします。

「故障かな?」と思われる場合は、以下をお読みのうえ、記載されている対処方法をお試しください。

### ■認識されない

→以下をお試しください。

HDDが正常に差し込まれているか確認する。

接続ケーブル、ACケーブルを確認する。

専用ACケーブル、パワー/アクセスLEDが点灯しているかを確認する。

### ■電源ランプが点灯してもHDDが回転している音がしない

→配線が正しく接続されているかをご確認ください。

また、添付のケーブル以外を接続されると故障や事故の原因となりますので、必ず添付のケーブルをご使用ください。

### ■USB接続で起動ができない

→残念ながらUSB接続の場合、OS起動にはご利用いただけません。PCがUSB接続HDDからの起動に対応していても、弊社ではサポート対象外とさせていただきます。

また、FireWire接続でのOS起動についてもサポート対象外となっておりますので、あらかじめご了承ください。

### ■スリープ、スタンバイから復帰するとフリーズする、アクセスできない

→本製品はWindows、Macともに、スリープ、スタンバイに対応しておりません。

スリープ、スタンバイする前に取り外しを行ってください。

### ■新しいHDDをセットしたが、マイコンピュータ内 (Windows)、デスクトップ (Mac) にHDDのアイコンが表示されない

→新しいHDDは接続後、領域の確保とフォーマットの作業が必要となります。

【領域の確保とフォーマット】または【Macでの使用方法】を参照して初期化の作業を行ってください。

- ・Windowsでお使いの場合→P.15【領域の確保とフォーマット】をご確認ください。
- ・Macでお使いの場合→P.29【Macでの使用方法】をご確認ください。

## ■2TBを超えるRAIDボリュームを初期化しようとする2TBで分割されてしまう (Windows 8/Windows 7/Windows Vista)

→MBR形式の場合、1パーティションの上限が2TBまでとなります。

GPT形式にて初期化することで2TB以上のパーティションを作成することが可能です。

## ■USB3.0接続時にUSB2.0として認識してしまう

→本製品の電源をONにしたままUSBケーブルを接続すると、接続するタイミングによってUSB2.0機器として認識してしまう場合があります。

本製品の電源はOFFの状態でごケーブルを接続し、主電源スイッチをONにしてください。

## ■USB3.0接続時、接続してしばらく経つと認識されなくなってしまう

→USB3.0インターフェイス側のドライババージョンが古いと発生する場合があります。

ご使用のUSB3.0インターフェイスのドライバで、新しいドライバがリリースされていないかご確認ください。

## ■2TBのHDDを接続したのに、認識される容量が1.8TB程度になってしまう

→計算方法の違いはないか、ご確認ください。

ほとんどすべてのハードディスクドライブメーカーは、公称容量を

・ **1MB = 1,000,000バイト**

で計算した値で示しています。

それに対し、一般的には、

・ **1KB = 1024 バイト**

・ **1MB = 1024 × 1024 = 1,048,576 バイト**

・ **1GB = 1024 × 1024 × 1024 = 1,073,741,824 バイト**

・ **1TB = 1024 × 1024 × 1024 × 1024 = 1,099,511,627,776 バイト**

です。

たとえば2TBと表示されているドライブの場合、これを一般的なTBに換算してみると、

・ **2,000,000,000,000 ÷ 1,099,511,627,776 = 約 1.8TB**

となり、200GB程度少なくなることがお分かりいただけると思います。

このような計算方法が（ハードディスクドライブメーカーでは）一般的となっておりますので、ご理解をお願いいたします。

## 【FAQ】

### Q：使用できるHDDの最大容量は？

A：本製品をPCに接続して使用する場合、最大で4TB（テラバイト）までとなります。（2012年11月現在）。

### Q：カードリーダーのようにHDDを抜き差しして使うことは可能ですか？

A：残念ながらできません。本製品はHDDアダプターですので、電源を切った上で抜き差しをする必要があります。電源を入れた状態でHDDを抜き差しすると、正常に認識しないばかりか、本製品ならびにHDDを故障させる可能性があります。

### Q：他の機器で使用していたデータの入ったHDDを入れて、そのままデータにアクセスできますか？

A：基本的には使用可能ですが、以前ご使用いただいていた環境によってはご使用になれない場合があります。ご使用になれない場合は、フォーマットを行う必要があります。不慮の事故によるデータの消失を避けるためにも、データが入ったHDDを接続する場合は必ずバックアップをとってからの作業をお願いいたします。

### Q：着脱可能回数は何回ですか？

A：本製品に装備されているコネクタの耐久性は10,000回となっております。HDD側の方にも同様の耐久性が設定されておりますので、そちらはHDDの製造メーカーにお問い合わせください。

### Q：OS起動に使用可能ですか？

A：OS起動はサポート対象外となります。

### Q：FireWire接続時、FireWireデバイスのディジーチェーンは可能ですか？

A：可能です。

FireWire 400ポート、FireWire 800ポートどちらからもディジーチェーンできます。

P.11【FireWire機器をディジーチェーンする際のご注意】をご参照の上、ディジーチェーンを行ってください。

※バスパワーの出力はありませんのでバスパワーのみで動作する外付け小型HDD、各種変換アダプタ、リピーターハブ等は動作しません。あらかじめご注意ください。

また、本製品にHDDがセットされ、電源が入っていないとディジーチェーンしたデバイスは認識されません。

**Q：ディジーチェーン接続時に速度が遅くなったり動作が不安定になるのですが…**

A：ディジーチェーンの接続台数を減らす、またはディジーチェーンを止めて単独での使用をお試しください。

**Q：HDDにアクセスしていないのに、パワー/アクセスLEDが点滅します。  
故障ですか？**

A：ウイルススキャンや各ソフトのアップデートチェック、インデックス作成等、OSのバックグラウンド処理で本製品のHDDにアクセスする場合があります。

**Q：30分以上経ってもHDDのフォーマットが完了しません（Windows）。  
故障ですか？**

A：HDDのフォーマット時、「クイックフォーマット」を選択せず通常のフォーマットを選択すると、フォーマットに時間がかかります。フォーマットを短時間で完了させたい場合は「クイックフォーマット」を選択してください。

詳しくは、P.15【領域の確保とフォーマット】をご参照ください。

**Q：HDDのS.M.A.R.T情報が正しく表示されません。**

A：本製品からのS.M.A.R.T取得は対応しておりません。あらかじめご了承ください。

## 【サポートのご案内】

【販売・サポート】

株式会社 センチュリー



CENTURY

■サポートセンター

〒277-0872 千葉県柏市十<sup>とよ</sup>余<sup>ふた</sup>二<sup>おきな</sup>翁<sup>はら</sup>原240-9

**【TEL】04-7142-7533**

(平日 午前10時～午後5時まで)

**【FAX】04-7142-7285**

**【Web】<http://www.century.co.jp>**

**【Mail】[support@century.co.jp](mailto:support@century.co.jp)**

～お願い～

修理をご依頼の場合、必ず事前にサポートセンターにて受付を行ってから  
発送をお願いいたします。

## アンケートにご協力をお願いします

センチュリー商品をお買い求めいただき、まことにありがとうございます。  
今後の商品開発などの参考にさせていただきますので、下記URLにてアンケートの入力を  
お願いいたします。  
どうぞよろしくお願いたします。

～弊社商品につきましてはのアンケート～

**【URL】<http://www.century.co.jp/que.html>**



## — 本書に関するご注意 —

1. 本書の内容の一部または全部を無断転載することは固くお断りします。
2. 本書の内容については、将来予告なく変更することがあります。
3. 本書の内容については万全を期して作成いたしましたですが、万一ご不審な点や誤り、記載漏れなど、お気づきの点がございましたらご連絡ください。
4. 運用した結果の影響については、【3.】項に関わらず責任を負いかねますのでご了承ください。
5. 本製品がお客様により不適当に使用されたり、本書の内容に従わずに取り扱われたり、またはセンチュリーおよびセンチュリー指定のもの以外の第三者により修理・変更されたこと等に起因して生じた損害等につきましては、責任を負いかねますのでご了承ください。

※記載の各会社名・製品名は各社の商標または登録商標です。

※This product version is for internal Japanese distribution only.

It comes with drivers and manuals in Japanese.

This version of our product will not work with other languages operating system and we provide help support desk in Japanese only.