

取扱説明書

7インチ(800x480)
産業用組み込みディスプレイ

plus one **PRO**
プラスワン プロ

LCD-F070W-V014B

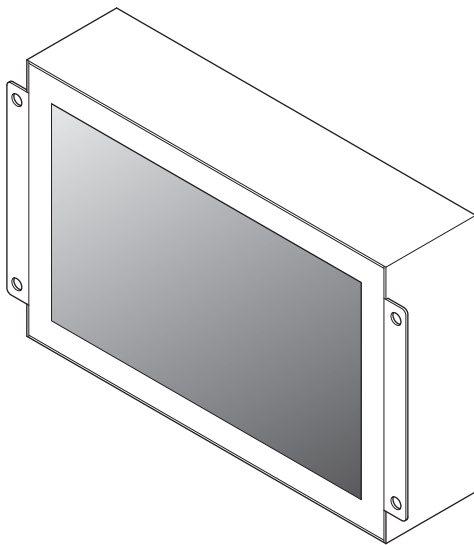

目次

安全上のご注意 【制限事項】【ご使用前に】	2~3ページ
製品内容 各部の名称	4ページ
接続方法 【接続例】	5ページ
製品情報 【タッチパネル対応OS】 【画面についてのご注意】	6ページ
各種設定 【操作ボタンについて】【OSDを開く】 【OSDの基本操作】【OSDの見かた】 【PICTURE設定】【DISPLAY設定】 【COLOR設定】【ADVANCE設定】 【INPUT設定】【AUDIO設定】 【OTHER設定】【INFORMATION】	8~13ページ
タッチパネル操作 【タッチパネルの動作について】 【タッチパネルの設定について】	14~17ページ
トラブルシューティング	18ページ
FAQ(よくある質問とその回答)	19ページ
基本仕様	20ページ
寸法図	21ページ
サポートのご案内	裏表紙

このたびは本製品をお買い上げいただき、まことにありがとうございます。

本書には、重要な注意事項や本製品のお取り扱い方法が記載されています。

ご使用になる前に本書をよくお読みのうえ、本製品を正しく安全にお使いください。



また、お読みになったあとも大切に保管し、必要に応じてご利用ください。

安全上のご注意(必ずお読みください)











○ご使用の前に、安全上のご注意をよくお読みのうえ、正しくご使用ください。

○この項に記載しております注意事項、警告表示には、使用者や第三者への肉体的危害や財産への損害を未然に防ぐ内容を含んでおりますので、必ずご理解のうえ、守っていただくようお願いいたします。

■次の表示区分に関しましては、表示内容を守らなかった場合に生じる危害、または損害程度を示します。

 警告	この表示で記載された文章を無視して誤った取り扱いをすると、人が死亡または重傷を負う可能性を想定した内容を示します。
 注意	この表示で記載された文章を無視して誤った取り扱いをすると、人が傷害ないし物的損害を負う可能性を想定した内容を示します。

	注意指示事項
	分解禁止
	水濡れ禁止
	接触禁止
	禁止(禁止行為)
	濡れた手での接触禁止
	電源プラグを抜く
	けがに注意

 警告	
	<p>煙が出る、異臭がする、異音がする場合は使用しない</p> <p>煙が出る、異臭がする、異音がするときは、すぐに機器の電源スイッチを切り、電源プラグをコンセントから抜いて、弊社サポートセンターまでご連絡ください。 異常状態のまま使用すると、故障、火災、感電の原因となります。</p>
	<p>機器の分解、改造をしない</p> <p>機器の分解、改造をしないでください。 内部に手を触れると、故障、火災、感電の原因となります。 点検、調整、修理は、弊社サポートセンターまでご連絡ください。</p>
	<p>機器の内部に異物や水を入れない</p> <p>機器の内部に異物や水が入った場合は、すぐに機器の電源スイッチを切り、電源プラグをコンセントから抜いて、弊社サポートセンターまでご連絡ください。 異物が入ったまま使用すると、故障、火災、感電の原因となります。</p>
	<p>不安定な場所に機器を置かない</p> <p>ぐらついた台の上や傾いた場所、不安定な場所に機器を置かないでください。 落ちたり、倒れたりして、故障、けがの原因になることがあります。</p>
	<p>電源の指定許容範囲を超えて使わない</p> <p>機器指定の電圧許容範囲を必ず守ってください。 定格を越えた電圧での使用は、故障、火災、感電の原因となります。</p>
	<p>電源ケーブル、接続ケーブルに関する注意事項</p> <p>以下の注意点を守ってご使用ください。 被膜が損傷したり、故障を招くだけではなく、ショートや断線で加熱して、火災、感電の原因になることがあります。</p> <ul style="list-style-type: none"> 各ケーブルを無理に曲げる、ねじる、束ねる、はさむ、引っ張るなどの行為をしないでください。 ケーブルの上に機器本体や重い物を置かないでください。 ステーブル、釘などで固定しないでください。 足を引っかけるおそれのある場所には設置しないでください。 電源プラグはホコリや水滴がついていないことを確認し、根元までしっかり差し込んでください。 ぐらぐらするコンセントには接続しないでください。 各ケーブルやコネクタに負担をかけるような場所に設置しないでください。 電源ケーブルは必ず伸ばした状態で使用してください。 丸めたり束ねた状態で通電させると、加熱して火災の原因となります。
	<p>雷が鳴り出したら機器に触れない</p> <p>雷が発生しそうときは、電源プラグをコンセントから抜いてください。 また、雷が鳴りだしたら電源コードやケーブル、機器に触れないでください。感電の原因となります。</p>
	<p>ぬれた手で機器に触れない</p> <p>ぬれたままの手で機器に触れないでください。 感電や故障の原因になります。</p>
	<p>体に異変が出たら使用しない</p> <p>体に異変が出た場合は、ただちに使用をやめて、医師にご相談ください。 機器に使用されている塗料や金属などによって、かゆみやアレルギーなどの症状が引き起こされることがあります。</p>

安全上のご注意(必ずお読みください)

⚠ 注意

設置場所に関する注意事項

以下のような場所には機器を置かないでください。故障、火災、感電の原因となります。

- 台所、ガスレンジ、フライヤーの近くなど油煙がつきやすいところ
- 浴室、温室、台所など、湿度の高いところ、雨や水しぶきがかかるところ
- 常に5℃以下になる低温なところや40℃以上の高温になるところ
- 火花があたるところや、高温の熱源、炎が近いところ
- 有機溶剤を使用しているところ、腐食性ガスのあるところ、潮風があたるところ
- 金属粉、研削材、小麦粉、化学調味料、紙屑、木材チップ、セメントなどの粉塵、ほこりが多いところ
- 機械加工工場など、切削油または研削油が立ち込めるところ
- 食品工場、調理場など、油、酢、揮発したアルコールが立ち込めるところ
- 直射日光のあたるところ
- シャボン玉やスモークなどの演出装置のあるところ
- お香、アロマオイルなどを頻繁に焚くところ

各コネクタや本体を定期的に清掃する

ACケーブルや各コネクタにホコリなどが溜まると火災の原因となることがあります。
定期的に各コネクタを取り外し、電源プラグをコンセントから抜いてゴミやホコリを乾いた布で取り除いてください。

長期間使用しない場合は接続コードを外してください

長期間使用しない場合は、安全および節電のため、接続コードを外して保管してください。

機器を移動するときは接続コード類をすべて外してください

移動する際は、必ず接続コードを外して行ってください。
接続したままの移動は故障の原因となります。

小さいお子様を近づけない

小さいお子様を機器に近づけないようにしてください。
小さな部品の誤飲や、お子様が機器に乗ってしまうなど、けがの原因になることがあります。

静電気にご注意ください

機器に触れる際は、静電気にご注意ください。
本製品は精密電子機器ですので、静電気を与えると誤動作や故障の原因となります。機器指定の電圧許容範囲を必ず守ってください。
定格を越えた電圧での使用は、故障、火災、感電の原因となります。

熱にご注意ください

使用状況により、本体外面、通風孔近辺などが高温になることがあります。
通風孔からの風に当たっていたり、熱を持った部分に触れていることで、やけどを起すことがありますのでご注意ください。
また、製品の近くにビニール皮膜や樹脂などの熱に弱い物を置かないでください。変形、変質、変色などの影響が出る場合があります。

⚠ 注意

製品に通風孔やスリットがある場合、ふさがないでください

吸排気が妨げられることにより加熱による火災、故障の原因となる場合があります。

制限事項

- 本製品を使用することによって生じた、直接・間接の損害、データの消失等については、弊社では一切その責を負いません。
- 本製品は、医療機器、原子力機器、航空宇宙機器、など人命に関わる設備や機器、および高度な信頼性を必要とする設備、機器での使用は意図されておりません。
このような環境下での使用に関しては一切の責任を負いません。
- 他の電気製品やワイヤレス製品と本製品を近づけた場合、相互に影響して誤動作やノイズ等が発生する場合があります。
この場合、問題が出ないように両製品を離して設置してください。
- 本製品は日本国内のご家庭での使用を前提としております。
日本国外での使用や、特殊な工場内での使用、AC100Vとは異なる電圧下で動作させた場合の責任は負いかねます。
- 本製品にソフトウェアが含まれる場合、一般的な日本語の環境での使用を前提としており、日本語以外の表示環境などの動作では異常が生じる可能性があります。

ご使用前に

- 本書の内容に関しましては、将来予告なしに変更することがあります。
- 本書は万全を期して作成しておりますが、万一ご不審な点や誤りなどお気づきのことがありましたら、弊社サポートセンターまでご連絡いただきますようお願いいたします。
- 記載の各商品、および製品、社名は各社の商標ならびに登録商標です。
- イラストと実際の商品とは異なる場合があります。
- 改良のため、予告なく仕様を変更することがあります。

製品の性質上、すべての環境、組み合わせでの動作を保証するものではありません。

製品内容

※DVIケーブルは付属しておりません。
別途ご用意ください。

□ 本体

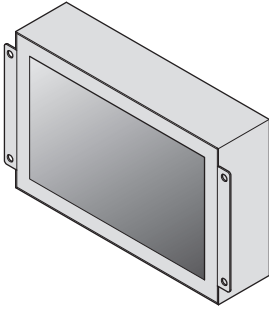

□ 専用ACアダプター(ケーブル長：約1.8m)

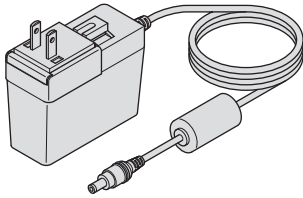

※出荷時期によりACアダプターの形状が異なります。

□ 専用HDMIケーブル(ケーブル長：約1m)

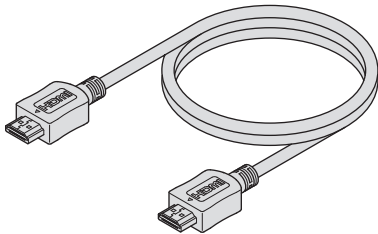

□ 専用VGAケーブル(ケーブル長：約1.8m)

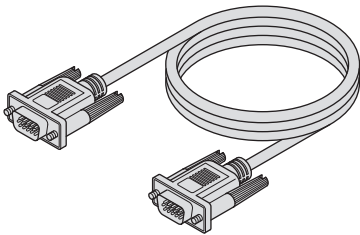

□ タッチパネル用USBケーブル(ケーブル長：約1.5m)

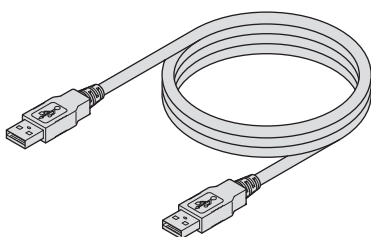

各部の名称

■正面

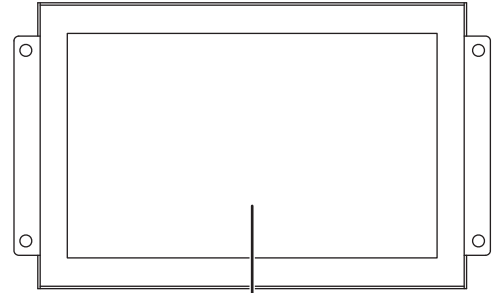

液晶画面/タッチパネル

■背面

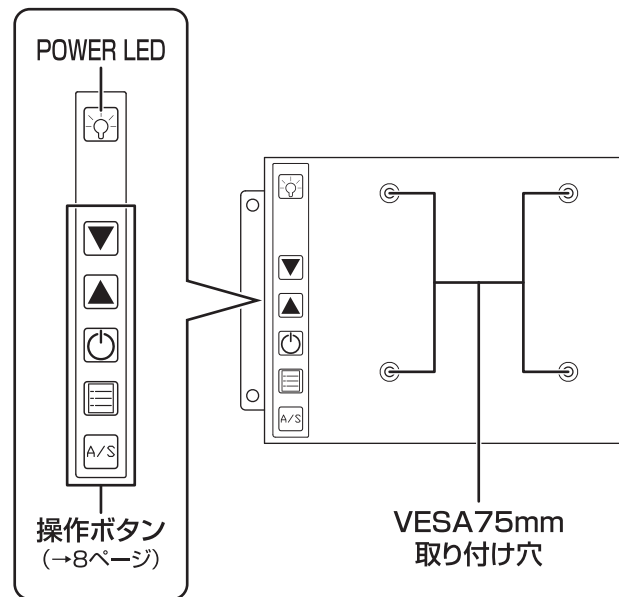

■底面/接続パネル

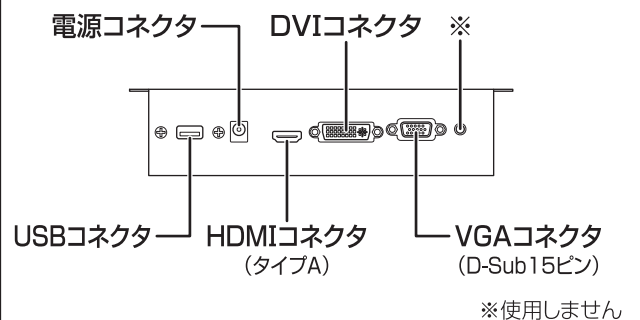

接続方法

接続例(タッチパネル使用)

本製品をコンセント電源とお使いのPCに接続すれば、使用の準備は完了です。

※タッチパネル機能をご使用の際は、本製品とPCをタッチパネル用USBケーブル(付属)で接続する必要があります。

※DVIケーブルは付属しておりません。別途ご用意ください。

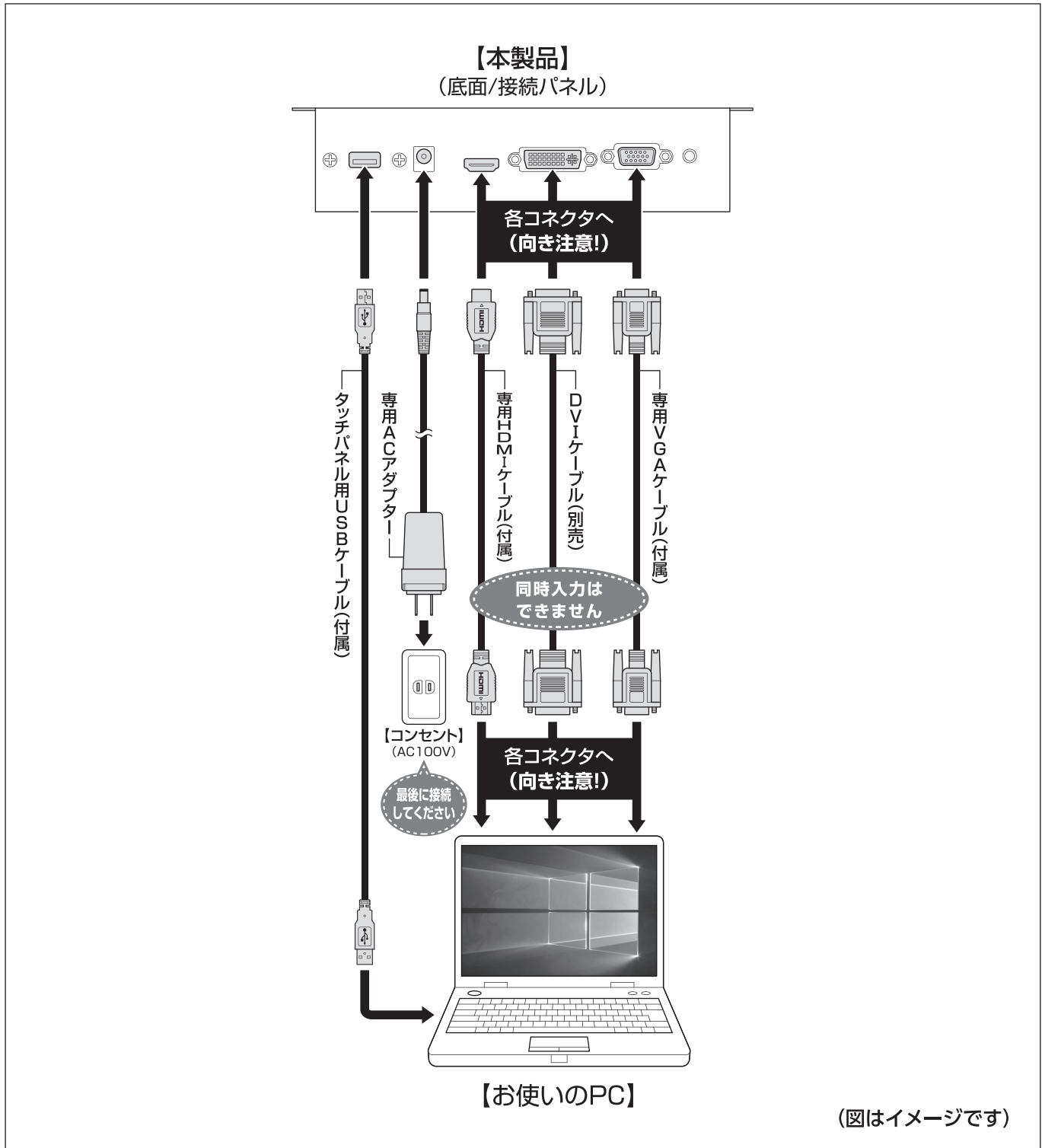

製品情報

タッチパネル対応OS

■Windows 10

■Windows 8.1 (8)

■Windows 7

- Windows RT、Starter Edition、Embedded、Enterprise、mobileは動作対象外となります。
- タッチパネル機能を使用しない場合、上記OS以外でも使用可能です。
- 本製品は記載の環境にて動作保証しておりますが、製品リリース以降のOSバージョンアップ等により製品が動作しなくなる可能性があります。
恒久的なサポートを保証するものではありません。
- 本製品は記載のOSにて動作保証しておりますが、記載のOS上に存在するプログラム、アプリケーション、コマンドのすべてに対して正常動作をお約束するものではありません。
特定の条件下、特定のプログラム、アプリケーション、コマンドなどは動作対象外とさせていただきます。

画面についてのご注意

- 故障の原因となりますので、以下の操作は行わないでください。
 - タッチパネルを強く押ししたり、こすったりしないでください。
 - ボールペンや金属など先のとがった硬い物でタッチパネルをタッチしたり、こすったりしないでください。
- BIOSの操作やサスペンドからの復帰、スクリーンセーバーのロック解除等、一部の操作はタッチパネルの機能を使えない場合があります。
ご注意ください。





【本製品のアスペクト比について】

本製品の表示領域のアスペクト比(縦横比)は、15：9固定となります。
800×480以外の映像ソースを入力した場合、強制的に15：9へと縦横比が変更されます。
本来の映像と縦横比が違う表示となる場合がありますが、これは本製品の仕様となります。
あらかじめご了承ください。

各種設定

操作ボタンについて

本体背面の操作ボタンは次のはたらきをします。

操作ボタン	機能
	<ul style="list-style-type: none">OSD設定メニューの選択(左移動)OSD設定項目の選択(下移動)OSD設定内容の変更(選択、数値減)通常画面時のBacklight調節(暗くする)
	<ul style="list-style-type: none">OSD設定メニューの選択(右移動)OSD設定項目の選択(上移動)OSD設定内容の変更(選択、数値増)通常画面時のBacklight調節(明るくする)
	本体の電源をオン/オフします。
	OSDを起動したり、設定メニュー/設定項目/設定内容を決定します。
	<ul style="list-style-type: none">通常画面時：画面自動調整(VGA入力時のみ)OSD操作時：変更した項目内容の決定、OSDの終了

※「OSD」…オンスクリーンディスプレイ。
本製品の各種設定を行うための画面表示。

OSDを開く



- OSD(オンスクリーンディスプレイ)では、本製品の各種設定を行うことができます。
- OSDは映像信号が入力されているときに開くことができます。



1 【ボタン】を押すと、OSDトップ画面が開きます。
(→9ページ)



2 【ボタン】を押すと、OSDが閉じます

OSDの基本操作

1 OSDを開いた状態で【/▲ボタン】を押して、設定メニューを選択します。

2 【ボタン】を押すと、設定項目に移行します。
※設定項目の選択に戻る場合は、【ボタン】を押します。

3 【/▲ボタン】を押して、設定したい項目を選択します。
希望の項目が決まったら【ボタン】を押します。
※このとき、選んだ項目に枠が付きます。
※設定項目の選択に戻る場合は、【ボタン】を押します。

4 【/▲ボタン】を押して、設定内容を変更します。
変更が終わったら【ボタン】を押します。
※このとき、選んだ項目の枠が消えます。
※設定を途中でキャンセルする場合は、【ボタン】を押します。

5 【ボタン】を押すと、設定メニュー選択画面に戻ります。
もう一度押すと、OSDが閉じます。

各種設定

OSDの見かた

〈OSDトップ画面〉

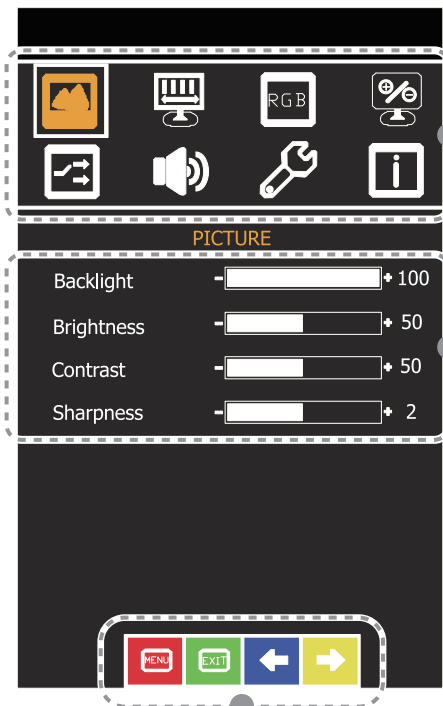

〈設定メニュー〉

現在設定中のメニュー

- ① PICTURE設定 (→ 10ページ)
- ② DISPLAY設定 (→ 10ページ)
- ③ COLOR設定 (→ 11ページ)
- ④ ADVANCE設定 (→ 11ページ)
- ⑤ INPUT設定 (→ 12ページ)
- ⑥ AUDIO設定 (→ 12ページ)
- ⑦ OTHER設定 (→ 13ページ)
- ⑧ INFORMATION (→ 13ページ)

〈設定項目・設定内容〉

〈操作ボタンと対応マーク〉 ※操作に応じてマークが点滅します。

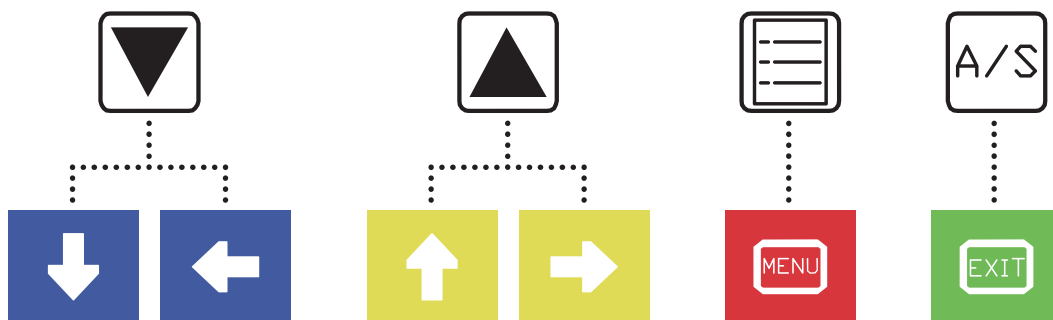

各種設定

PICTURE設定 画面全体の表示の設定を変更します。

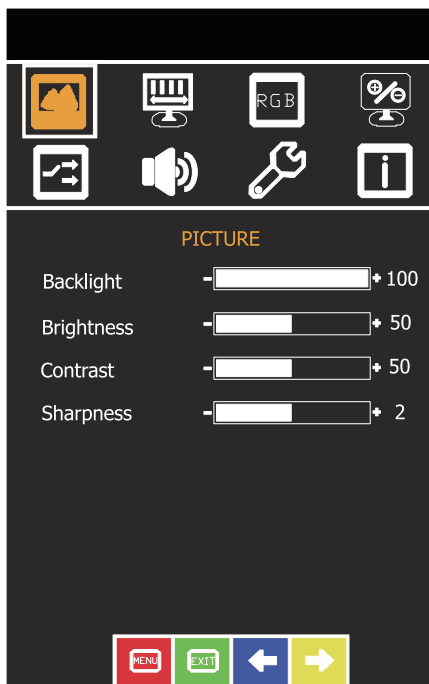

設定メニュー	設定項目	設定内容
PICTURE設定	Backlight (初期値100)	バックライトの輝度を調整します。
	Brightness (初期値50)	画面の明るさを設定します。 高いと明るく、低いと暗く表示されます。
	Contrast (初期値50)	画像の白黒の幅を設定します。 高いと白黒が強調され、低いと白黒の中間がなめらかに表示されます。 高すぎると色の階調が失われ、低すぎると全体的にぼんやりとした画像になってしまいます。
	Sharpness (初期値2)	画面の鮮明度を調整します。 上げるとエッジの効いた表示に、下げるとソフトな表示になります。

DISPLAY設定 画面の位置やVGA入力時の表示設定を変更します。

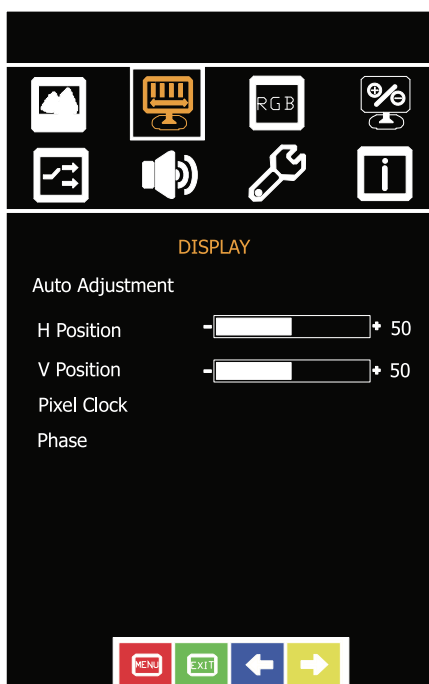

設定メニュー	設定項目	設定内容
DISPLAY設定	Auto Adjustment*	入力信号に合わせて自動的に表示設定を変更します。 ※VGA入力時のみ設定できます。
	H Position (初期値50)	画面の水平位置(左右)を調整します。
	V Position (初期値50)	画面の垂直位置(上下)を調整します。
	Pixel Clock* (初期値50)	クロックを調整します。 画面に縦縞が見えたり、にじんで見える場合、調整することで改善される場合があります。 ※VGA入力時のみ設定できます。
	Phase* (初期値61)	フェーズを調整します。 画面がちらついていたたり、にじんで見える場合、調整することで改善される場合があります。 ※VGA入力時のみ設定できます。

各種設定

COLOR設定 画面の色合いを変更します。

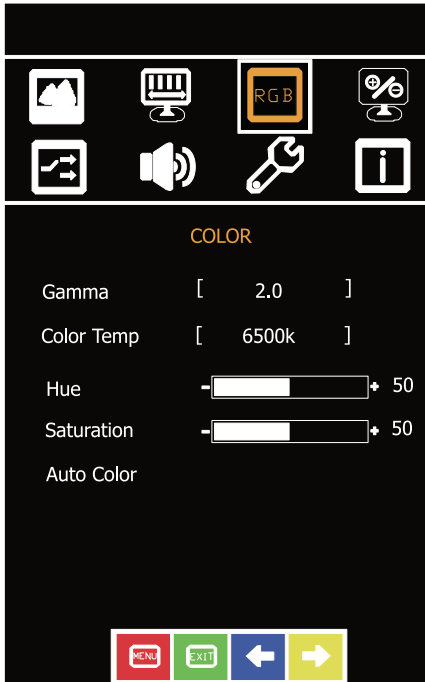

設定メニュー	設定項目	設定内容	
COLOR設定	Gamma (初期設定2.0)	画面のガンマ値(映像信号との階調差)を設定します。 【Off→2.0→2.2→2.4】	
	Color Temp (初期設定6500K)	User	RGBの色温度設定を行います。
		R	赤色を設定します。(初期値128)
		G	緑色を設定します。(初期値128)
		B	青色を設定します。(初期値128)
	6500K	昼白色(標準的な色温度)	
	9300K	寒色系	
Hue (初期値50)	色合いを調整します。		
Saturation (初期値50)	色の濃さを調整します。		
Auto Color	入力信号に合わせて自動的に表示設定を変更します。 *VGA入力時のみ設定できます。		

ADVANCE設定 画面の縦横比を変更します。

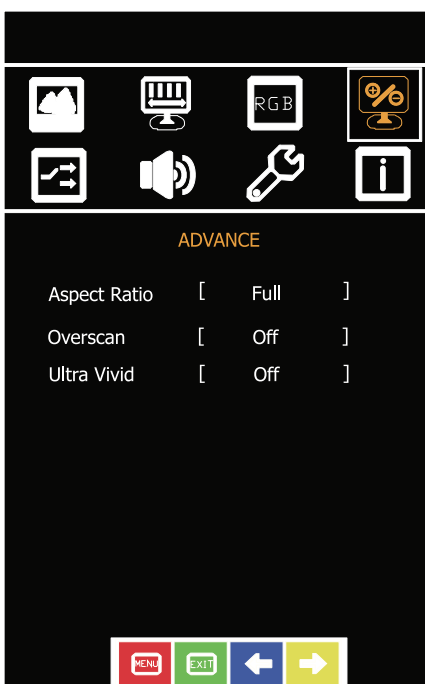

設定メニュー	設定項目	設定内容	
ADVANCE設定	Aspect Ratio	画面の縦横比を調整します。	
		Full	通常この設定で表示します(固定)。
		4:3	設定に影響しません。
		5:4	設定に影響しません。
	Overscan	16:9	設定に影響しません。
		画面に表示する入力映像の範囲を切りえることができます。	
		on	入力映像の上下左右の一部を切り取った範囲を表示します。
	off	入力映像のほぼ全体を表示します。	
	Ultra Vivid	映像の輪郭を強調します。(L→M→Hの順でより強調)	
		L	輪郭を強調します。
		M	輪郭をLより強調します。
		H	輪郭をMより強調します。
	off	強調しません。	

各種設定

INPUT設定 映像入力の設定を変更します。

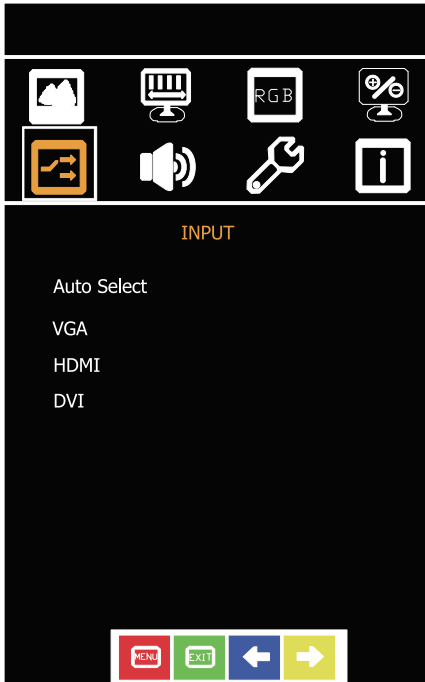

設定メニュー	設定項目	設定内容
INPUT設定	Auto Select	映像入力を自動で選択します。 ※通常はこの設定にしてください。
	VGA	VGA入りに切り替えます。
	HDMI	HDMI入りに切り替えます。
	DVI	DVI入りに切り替えます。

AUDIO設定 音声の設定を変更します※。

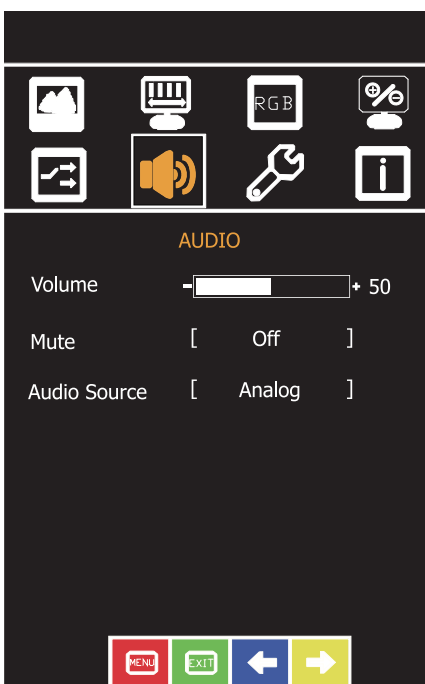

設定メニュー	設定項目	設定内容	
AUDIO設定	Volume (初期値50)	ボリュームの調節を行います。	
	Mute (初期設定Off)	On	スピーカーから音が出なくなります。
		Off	スピーカーから音が出ます。
	Audio Source (初期値Analog)	Digital	HDMIコネクタの音声入力をスピーカー出力します。
		Analog	AUX IN入力端子の音声入力をスピーカー出力します。

※スピーカー非搭載モデルは設定できません。

各種設定

OTHER設定 オンスクリーンディスプレイの表示設定を変更します。

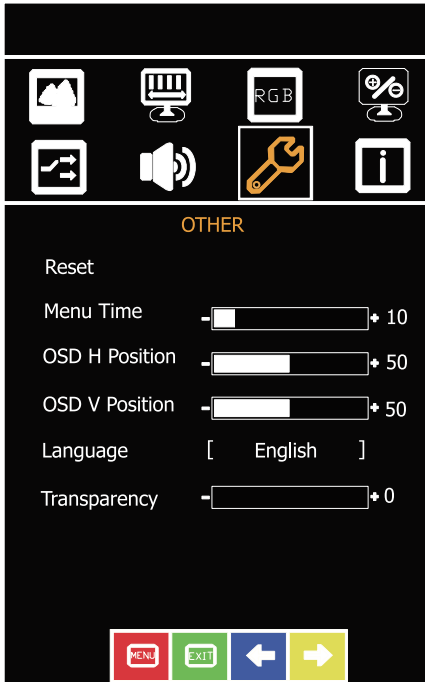

設定メニュー	設定項目	設定内容	
OTHER設定	Reset	全設定を工場出荷時に初期化します。	
	Menu Time (初期値10)	操作がなかった場合、オンスクリーンディスプレイが自動的に閉じるまでの時間を設定します。(設定範囲5秒～60秒)	
	OSD H. Position (初期値50)	オンスクリーンディスプレイの水平位置(左右)を調整します。	
	OSD V. Position (初期値50)	オンスクリーンディスプレイの垂直位置(上下)を調整します。	
	Language (初期設定 English)	繁體中文	中国語で表示します。
		English	英語で表示します。
Transparency (初期値0)	オンスクリーンディスプレイの背景の透明度を指定します。0で黒表示、7で背景を画面表示と同じにします。		

INFORMATION 現在の入力信号の情報を表示します。

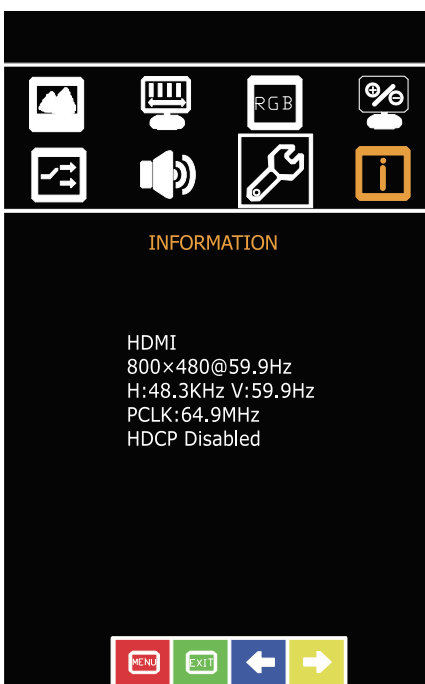

表示例 (接続する機器によって異なります)	表示の意味
HDMI	入力端子
800x480@59.9Hz	解像度@リフレッシュレート
H:48.3KHz V:59.9Hz	H: 水平周波数 V: 垂直周波数
PCLK:64.9MHz	ピクセルクロック
HDCP Disabled	HDCP(High-bandwidth Digital Content Protection system)の有効、無効

タッチパネル操作

タッチパネルの動作について

本製品はシングルタッチによる操作が可能です。
シングルタッチによる操作は、
【Windows 10 / Windows 8.1 (8) / Windows 7】
および
【シングルタッチに対応したアプリケーション】
が必要となります。

※本製品はマルチタッチには非対応となっております。
タッチパネルに対応したアプリケーションをご使用の際は、
各アプリケーションのマニュアルを参照してください。

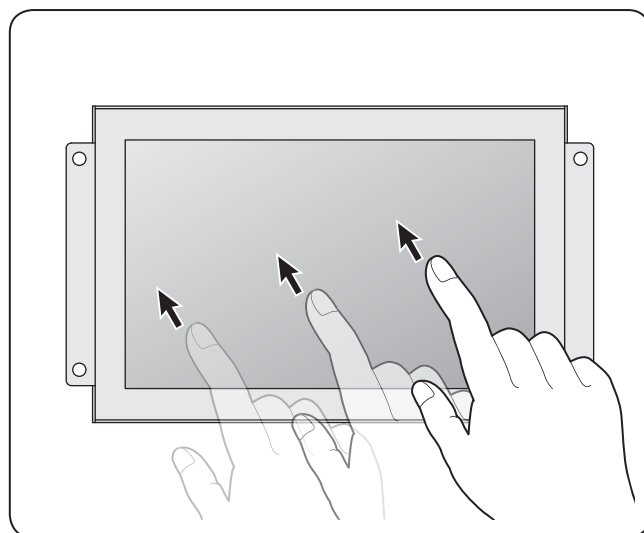

【注意事項】

- ノートパソコンのタッチパッド用のユーティリティ等、タッチパネルやマウスの操作支援を行うソフトウェアがインストールされている場合、本製品の動作に影響を及ぼす場合があります。
その場合は、ソフトウェアの動作を無効またはアンインストールしてご使用ください。
- 故障の原因となりますので以下の操作は行わないでください。
 - タッチパネルを強く押したり、こすったりしないでください。
 - ボールペンや金属など先のとがった硬い物でタッチパネルをタッチしたり、こすったりしないでください。
- BIOSの操作やサスペンドからの復帰、スクリーンセーバーのロック解除等、一部の操作はタッチパネルの機能を使えない場合があります。ご注意ください。

タッチパネル操作

タッチパネルの設定について

複数台のモニターがある場合、別のモニターにタッチ操作が割り当てられる場合があります。その場合は、以下の操作を行って設定を変更してください。

■Windows 10 / Windows 8.1 (8)の場合

1

画面左下にマウスカursorを当て、右クリックして「コントロールパネル」を選択します。

→2に進みます。

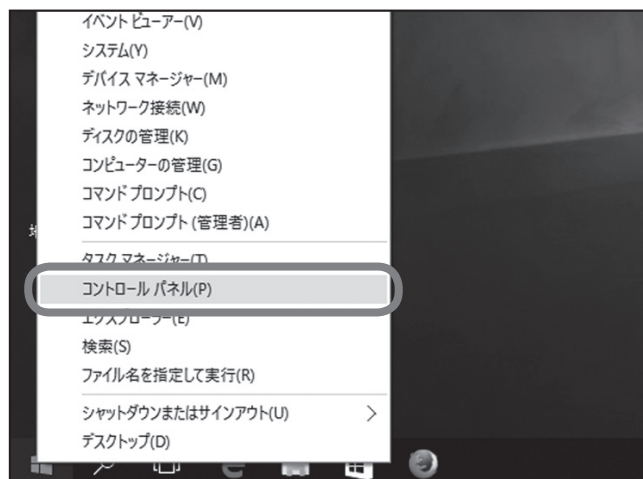

■Windows 7の場合

1

画面左下のスタートボタンを押し、「コントロールパネル」を選択します。

→2に進みます。

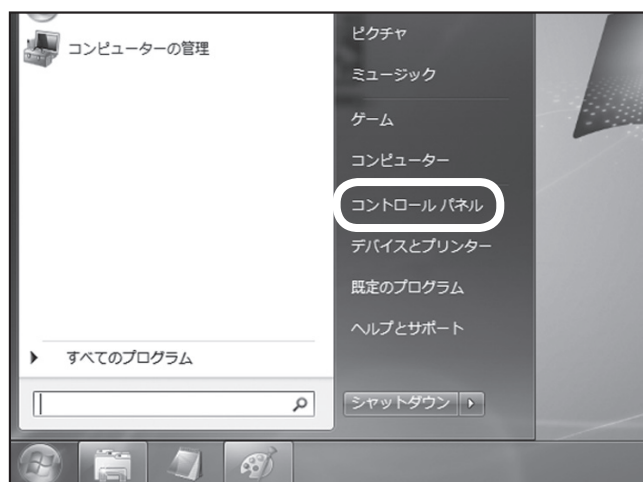

タッチパネル操作

タッチパネルの設定について(つづき)

■Windows 10 / Windows 8.1 (8) / Windows 7の場合

2

コントロールパネル内の「ハードウェアとサウンド」を選択します。



タブレットPC設定を選択します。

※本製品が接続されていないと、タブレットPC設定が表示されません。

項目がない場合は、USB接続をご確認ください。

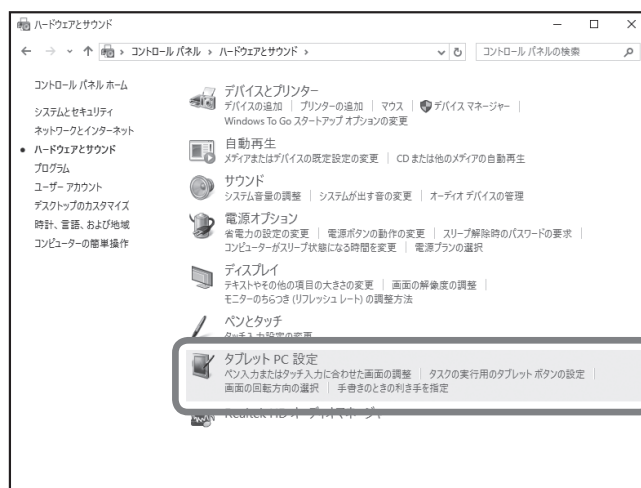

「ペンとタッチディスプレイを構成します」の右側の「セットアップ」を選択します。

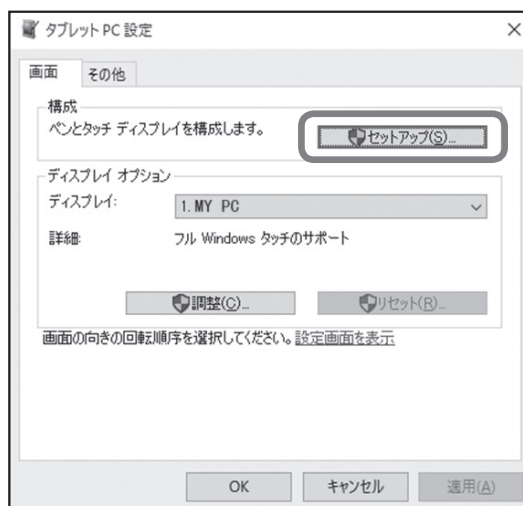

タッチパネル操作

3

「タッチスクリーンであることを指定するには、この画面をタッチしてください。」と表示が出ている画面が本製品の場合、画面をタッチします。

他の画面に表示されている場合は「Enter」キーを押してください。
本製品に表示されるまで繰り返します。

タッチスクリーンであることを指定するには、この画面をタッチしてください。

この画面がタブレット PC 画面でない場合は、Enter キーを押して次の画面に移動します。ツールを終了するには、Esc キーを押してください。

トラブルシューティング

主なトラブルの対処方法を説明いたします。

「故障かな?」と思われましたら、以下をお読みのうえ、記載されている対処方法をお試しください。

症 状	処 置
デジカメをHDMIで接続したが表示されない	接続機器によっては、本製品の解像度(800x480)に対応しておらず、接続を行っても表示が行えない場合があります。 残念ながらこちらは制限事項となります。
機器からHDMIへの変換アダプターを使って接続したが表示されない	変換アダプターによっては、互換性に乏しく、動作に支障が出てしまう場合があります。 変換アダプターを使っての動作に関しては、保証の限りではありません。
再起動やシャットダウンを行った場合、タッチパネルやモニターの順番や位置情報が変わってしまう	ご使用の環境により設定が必要となる場合がございます。 その際は都度設定を行ってください。

FAQ(よくある質問とその回答)

質問	回答
ドライバインストールは必要ありますか？	必要ありません。OS標準ドライバで動作します。
画面に何も表示されないのですが？	<ul style="list-style-type: none">●各ケーブルの接続とACアダプターの接続を確認してください。●ケーブルが正しく接続されている場合は、解像度やリフレッシュレートの設定が間違っていないか確認してください。 解像度やリフレッシュレートの設定が異なる場合、正常に表示されません。
デュアルディスプレイにすることは可能ですか？	可能ですが、PCにデュアルディスプレイ可能な出力が必要です。
マウスと併用できますか？	併用可能です。 ただし、マウスカーソルは1つの扱いになりますので、タッチを行った場所にマウスカーソルが動きます。
他社のタッチパネルモニターと併用できますか？	タッチパネルの仕様によっては支障が出る可能性があります。 動作に支障が出た場合は併用せず、本製品のみでご使用ください。
HDCPIに対応していますか？	対応しておりません。
ドットバイドットに対応していますか？	対応しておりません。 800x480以外の解像度では常に拡大されて表示されます。
市販のHDMIケーブルや延長ケーブルなどを使用できますか？	使用は可能ですが、長大なケーブルや粗悪なケーブルを使用した場合、故障や不具合の原因となったり、ゴーストやノイズなど映像品質に問題が出る場合があります。 性能を十分に発揮してお使いいただくためにも、できる限り付属のケーブルをご利用ください。
1080p、720pでの接続、表示に対応していますか？	対応しておりません。
防水加工されていますか？	本製品は防水加工や粉塵対策はされておりません。 水のかかるところや粉塵の舞うところ、スプリンクラーやミスト(霧)がかかる場所には設置しないでください。 また、防水や粉塵対策として筐体にビニールシート等を巻きつけないでください。 内部温度が上昇し故障の原因となります。

基本仕様

品名	7インチ(800x480)産業用組み込みディスプレイ plus one PRO	
型番	LCD-F070W-V014B	
液晶 パネル	パネルタイプ	7インチ/ノングレア(非光沢) TN方式
	画素ピッチ (W x H)	0.1905 x 0.1905mm
	表示面積 (W x H)	152.40 x 91.44mm
	画素配列	RGBストライプ
	解像度	800x480 60Hz ※800x480 60Hz以外の入力を行った場合は正常に表示されません。ご注意ください。
	アスペクト比	15 : 9 (固定)
	最大輝度	800cd/m ²
	コントラスト	1000 : 1
	視野角 (上/下/左/右)	80°/80°/80°/80°
	発色数	24bit 1,670万色
	応答速度	30ms
バックライト	LED	
バックライト寿命	最低50,000時間 ※設計値となり製品の寿命を保証するものではありません。	
入力信号	HDMI, DVI, VGA (HDCP非対応)	
入力端子	HDMI, DVI-D, VGA	
音声入力端子	端子を実装しておりますが、スピーカー非搭載のため使えません。	
内蔵スピーカー	なし	
ACアダプター	入力	AC100-240V, 50/60Hz
	出力	DC12V, 3A
寸法(幅 x 高さ x 奥行)	200 x 120 x 45mm	
対応VESA規格	VESA 75mm	
重量	約940g	
消費電力 (バックライト設定による)	7.5W	
温度・湿度	温度0℃～50℃・湿度20%～80% ※氷結、結露しないこと、接続する機器の動作範囲内であること。	

本体寸法図

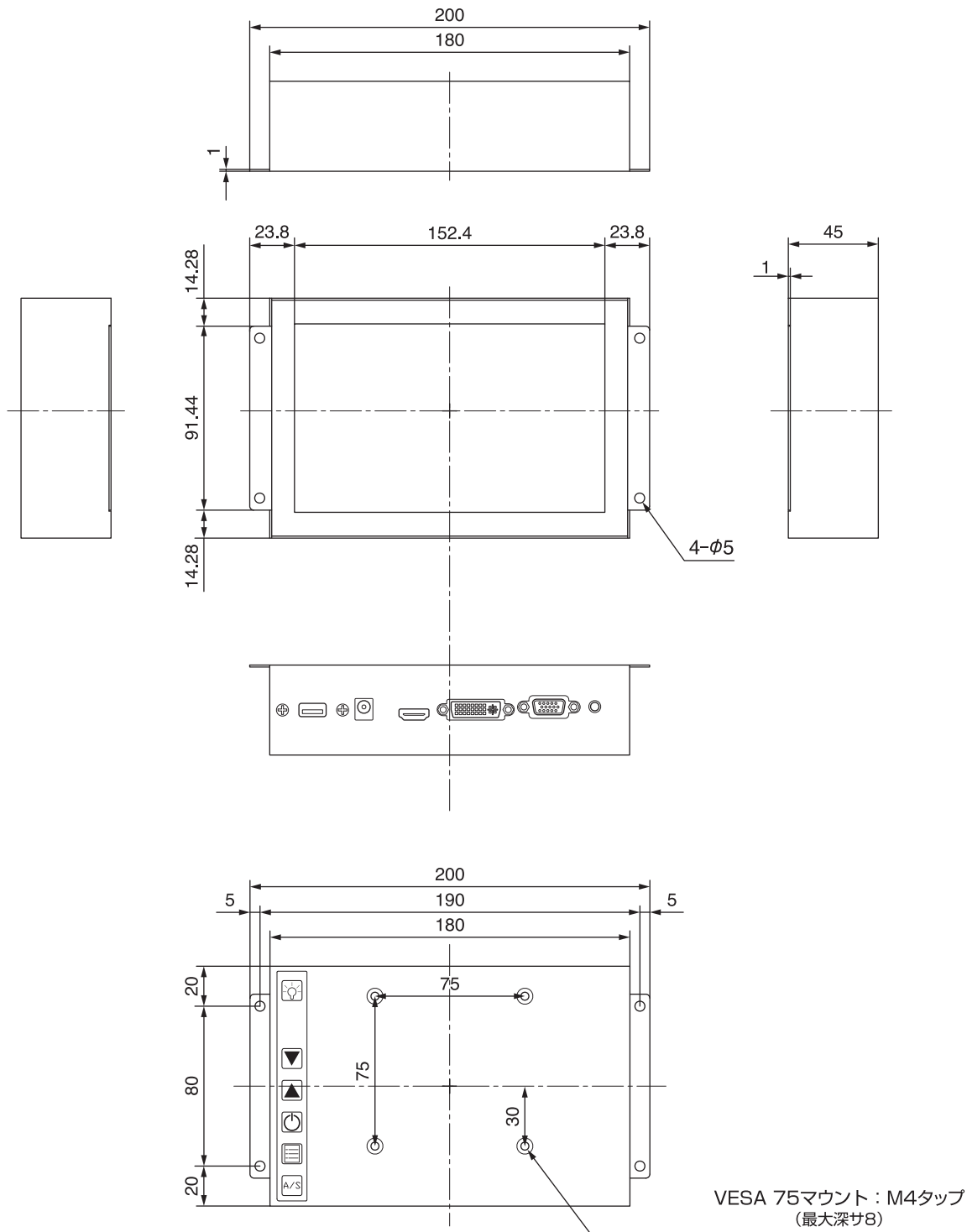

(単位 : mm)

サポートのご案内

■販売・サポート

株式会社 センチュリー



CENTURY

■サポートセンター

〒277-0872 千葉県柏市トヨフタ(十余二)249-329

 **04-7142-7533**

(平日 午前10時～午後5時まで)

[FAX] 04-7142-7285

[Web] <https://www.century.co.jp>

[Mail] support@century.co.jp

～お願い～

修理をご依頼の場合、必ず事前にサポートセンターにて受付を行ってから発送をお願いいたします。

【保証書】

型番	LCD-F070W-V014B		
保証期間	購入日から	1年間	
購入日	年	月	日
お客様	〒	-	
	ご住所:	_____	
	お名前:	_____	
	電話:	()	-
販売店印	_____		

【保証規定】

1. 正常な使用状態で、万一故障した場合には本保証書の保証規定にしたがい、無償修理いたします。
2. 保証期間内であっても以下のような場合には有償修理となります。
 - a. 本保証書を提示されない場合。
 - b. 販売店印、購入年月日等の未捺印・未記入、および字句を書き換えた場合。
 - c. 火災、地震、水害、落雷、その他の天災地変、公害や異常電圧による故障および損傷。
 - d. お買い上げ後の輸送、移動等における落下・衝撃等、お取扱いが適当でないために生じた故障および損傷。
 - e. 接続している他の機器に起因して生じた本製品の故障および損傷。
 - f. 消耗品の交換、および当社以外での修理・改造・調整・分解などをされた場合。
 - g. 正常なご使用において消耗部品が自然消耗・摩耗・劣化等した場合。
 - h. オークション等を含む個人間売買や中古販売、または譲渡によって製品を入手した場合。
3. 本製品の使用によって生じた直接・間接の故障(データの損失等)については当社は一切その責任を負うことはできません。
4. 無償保証期間内外を問わず、すべてセンドバックによる修理対応とさせていただきます。尚、保証期間内の送料は、発送時はおお客様のご負担、修理完了後の商品の返送時は弊社の負担とさせていただきます。保証期間外の送料は往復ともお客様負担とさせていただきます。
5. 本保証書は再発行いたしませんので大切に保管してください。
6. 本保証書は、日本国内においてのみ有効です。
This warranty is valid only in Japan.