

6. 使用方法

光学スリムドライブの取り付け方法

ご注意

- ※スリムドライブを装着する際は、ドライブの向きとコネクタの位置に注意して、ゆっくり差し込んでください。ちからまかせに押し込むと、破損や故障の原因となります。
- ※本製品のフレームやスリムドライブのフレーム、コネクタ等で手を切らないよう十分ご注意ください。
- ※変換アダプタの形状によっては、接続できない場合があります。
- ※詳しくは、スリムドライブの取扱説明書をご参照ください。

対象モデル T-5K25TU-SA2

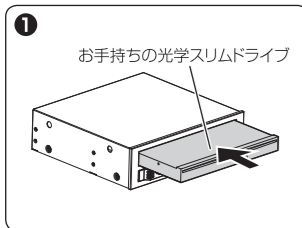

1 本体のスリムドライブスロットに、お手持ちのスリムドライブを奥まで差し込みます。

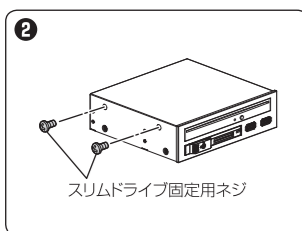

2 付属のスリムドライブ固定用ネジを使用して、本体とスリムドライブを固定します。

PCケースへの組み込み方法

ご注意

- ※組み込みの際は、必ずPCの電源がオフの状態で行ってください。
- ※本製品のドアに手をはさんだり、本製品やPC本体のフレーム、コネクタ等で手を切らないよう十分ご注意ください。
- ※PCケースによって固定方法が異なる場合がございます。
- ※詳しくは、PCケースの取扱説明書をご参照ください。
- ※本製品には冷却用ファンは付属しておりません。熱暴走にはご注意ください。

対象モデル T-5K25TU-SA2 / T-5K3525U-SA2

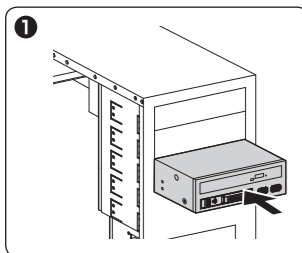

1 お使いになるPCケースの5.25インチベイ(1ベイ分)へ、本製品を図のように奥まで差し込んでください。

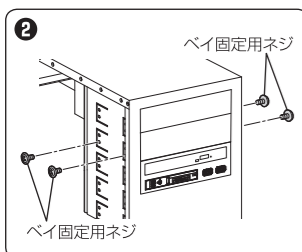

2 付属のベイ固定用ネジ(4本)を使用し、本製品をPCケースに固定します。

各ケーブルの接続方法

ご注意

- ※組み込みの際は、必ずPCの電源がオフの状態で行ってください。
- ※各ケーブル類のコネクタの向きを間違えて接続すると、HDD/SSD/光学スリムドライブと本製品が**確実に破損**します。
- ※コネクタ接続の際は、必ず差し込む向きを確認してから接続を行ってください。

■USB 3.2 Gen1 19ヘッドピンケーブル

対象モデル T-5K25TU-SA2 / T-5K3525U-SA2

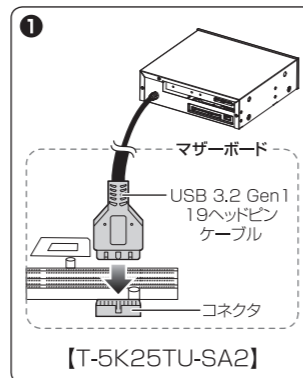

1 本体背面から出ているUSB 3.2 Gen1 19ヘッドピンを、お使いのPCのマザーボード上のコネクタにしっかり差し込みます。

■SATA電源/SATA信号ケーブル

対象モデル T-5K25TU-SA2 / T-5K3525U-SA2

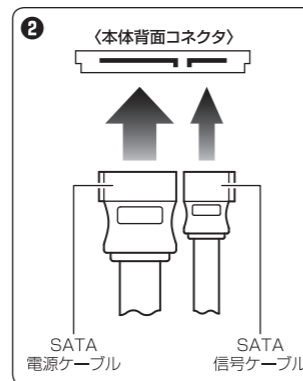

1 付属のSATA電源ケーブルとSATA信号ケーブルを、お使いのPCの電源ユニット、マザーボードに接続します。

2 各ケーブルの反対側を、本製品背面のそれぞれのコネクタにしっかり接続します。
※4ピン電源ケーブルは接続できません。



■アクセスLED用4ピン電源ケーブル

対象モデル T-5K25TU-SA2

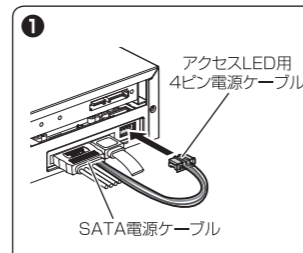

1 SATA電源ケーブルから分岐しているアクセスLED用4ピン電源ケーブルを、本製品背面のコネクタにしっかり接続してください。

HDD/SSDの取り付け・取り外し方法

ご注意

- ※HDD/SSDの取り付け、取り外しにあたっては、本製品のフレームやHDD/SSDの基板面・コネクタ等で手を切らないよう、十分ご注意ください。
- ※製品デザインの都合上、とがった部分がございますので、お取り扱いには十分ご注意ください。
- ※HDD/SSDのホットスワップには対応しておりませんので、電源を入れたままの抜き差しは行わないでください。

■3.5インチSATA HDD/SSD

対象モデル T-5K3525U-SA2

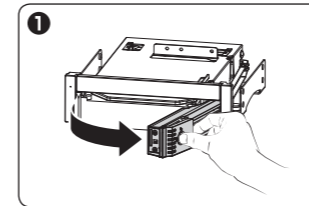

1 ドアのラッチを起し、手前に引っ張ることによってドアが開きます。

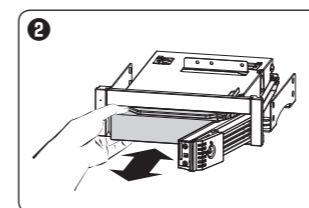

2 ドアをいっぱいまで開き、HDDを挿入します。HDDを挿入する際は、最後まで手で押し込み、途中の軽くあたる(本体奥のレバー部)でいったん止めます。

ご注意 HDDを本体と水平にして、下側に沿わせて挿入してください。

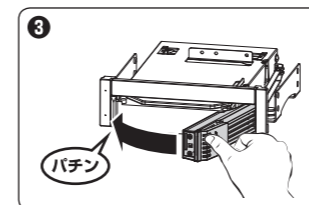

3 ドアを閉めながら、ドアの内側でHDDを押し込んでいきます。最後に「パチン」とロックするまで、しっかりドアを閉めてください。

■2.5インチSATA HDD/SSD (<~9.5mm厚HDD/SSD)

対象モデル T-5K25TU-SA2 / T-5K3525U-SA2

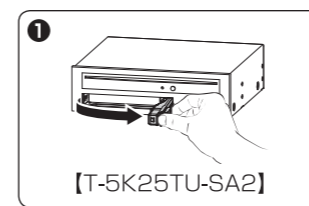

1 ドアのラッチを起し、手前に引っ張ることによってドアが開きます。

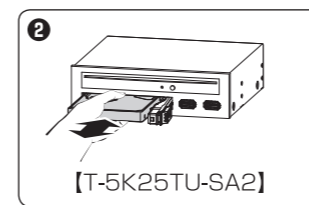

2 ドアをいっぱいまで開き、HDD/SSDを挿入します。HDD/SSDを挿入する際は、最後まで手で押し込み、途中の軽くあたる(本体奥のレバー部)でいったん止めます。

ご注意 HDD/SSDを本体と水平にして、下側に沿わせて挿入してください。



3 ドアを閉めながら、ドアの内側でHDD/SSDを押し込んでいきます。最後に「パチン」とロックするまで、しっかりドアを閉めてください。

キーロックについて

対象モデル T-5K25TU-SA2 / T-5K3525U-SA2

ドアの施錠、開錠位置は下図のようになっております。必ず付属のロックキーを使い、施錠・開錠を行ってください。

※ロックキーは、2.5インチドア/3.5インチドアの両方にお使いいただけます。
※本製品のキーロック施錠・開錠は、HDD/SSDの電源オン・オフとは連動しません。
※安全のため、長期間ご使用になる場合は、ドアをロックしてください。

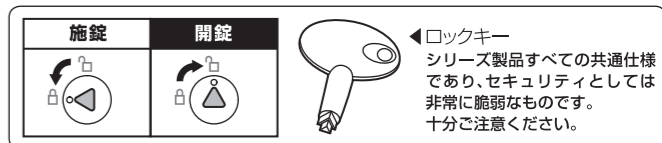

T-5K3525U-SA2のスイッチについて

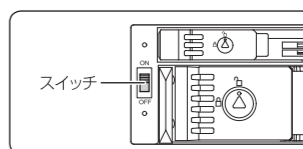

T-5K3525U-SA2の付属スイッチは、常に「ON」の状態でご使用ください。

※スイッチをOFFにすると、HDD/SSDが認識しなくなります。
※本スイッチは、PCの電源がONの状態では操作しないでください。
HDD/SSD故障の原因となります。

アクセスLEDの状態について

対象モデル T-5K25TU-SA2

• 本体正面のアクセスLEDは、HDD/SSD挿入時、青色に点灯し、アクセスすると青色⇒ピンク色に点滅します。

7. サポートのご案内

【販売・サポート】

株式会社 センチュリー

〒277-0872 千葉県柏市トヨタ(十倉二)249-329



【サポートセンター】

〒277-0872

千葉県柏市トヨタ(十倉二)249-329

☎04-7142-7533

(電話受付時間 平日午前10時～午後5時まで)

【FAX】04-7142-7285

【Web】<https://www.century.co.jp>

【Mail】support@century.co.jp

～お願い～

修理をご依頼の場合、必ず事前にサポートセンターにて受付を行ってから発送をお願いいたします。

— 本書に関するご注意 —

1. 本書の内容の一部または全部を無断転載することは固くお断りします。
2. 本書の内容については、将来予告なく変更することがあります。
3. 本書の内容については万全を期して作成いたしました。万が一不審な点や誤り、記載漏れなど、お気づきの点がございましたらご連絡ください。
4. 運用した結果の影響については、【3】項に問わず責任を負いかねますのでご了承ください。
5. 本製品がお客様により不適合に使用されたり、本書の内容に従わずに取り扱われたり、またはセンチュリーおよびセンチュリー指定のもの以外の第三者により修理・変更されたこと等に起因して生じた損害等につきましては、責任を負いかねますのでご了承ください。

※記載の各会社名・製品名は各社の商標または登録商標です。
※The warranty for this product is valid only in Japan. Only Japanese-language drivers and manuals are included. It does not support other language OS. Support desk is only available in Japanese. Please note that maintenance and repair services are not warranted outside Japan. All listed informations are all trademarks or registered trademarks of the respective companies.